



Комплексные решения для построения сетей

Медиацентр
NV-501
NV-501-Wac

Руководство по эксплуатации
Версия ПО 1.0.22

Версия документа	Дата выпуска	Содержание изменений
Версия 1.4	06.12.2016	Синхронизация с версией ПО 1.0.20
Версия 1.3	18.08.2016	Синхронизация с версией ПО 1.0.17
Версия 1.2	08.02.2016	Добавлено: - 5.4 Раздел «Точка доступа Wi-Fi» - 5.7 Раздел «Память» Изменено: - 4.1.4 Описание главного меню - 4.3 Проводник (Файловый менеджер) - 5.1. Общее описание - 5.5 Раздел «Звук» - 5.6 Раздел «Экран» - 5.13 Раздел «Дополнительные настройки»
Версия 1.1	07.10.2015	Добавлено описание NV-501. Добавлен раздел: - 6 Обновление медиацентра.
Версия 1.0	27.04.2015	Первая публикация.
Версия программного обеспечения: 1.0.22		

СОДЕРЖАНИЕ

1 ВВЕДЕНИЕ	5
1.1 Аннотация.....	5
1.2 Условные обозначения	5
2 ОПИСАНИЕ.....	6
2.1 Назначение.....	6
2.2 Функции.....	6
2.3 Основные технические параметры.....	8
2.4 Конструктивное исполнение	10
2.4.1 Передняя панель устройства.....	10
2.4.2 Задняя панель устройства	10
2.4.3 Боковая панель устройства	11
2.4.4 Функциональная кнопка «F»	11
2.5 Световая индикация	12
2.6 Назначение кнопок пульта дистанционного управления (ПДУ)	13
2.6.1 Дистанционный пульт для управления медиацентром	13
2.6.2 Универсальный дистанционный пульт для управления медиацентром и телевизором	15
2.7 Комплект поставки	17
3 ПОРЯДОК УСТАНОВКИ.....	20
3.1 Инструкции по технике безопасности	20
3.2 Установка медиацентра	20
3.3 Порядок включения медиацентра.....	21
4 УПРАВЛЕНИЕ МЕДИАЦЕНТРОМ.....	25
4.1 Элементы интерфейса и общие принципы управления.....	25
4.1.1 Общие принципы	25
4.1.2 Общие принципы набора текста.....	26
4.1.3 Управление видео, музыкой и просмотр изображений	26
4.1.4 Описание главного меню пользовательского интерфейса	28
4.2 Магазин	30
4.2.1 Общее описание	30
4.2.2 Подключение к магазину.....	31
4.2.3 Управление приложениями	31
4.2.4 Обновление ПО	33
4.2.5 Настройка параметров обновления	33
4.3 Проводник (Файловый менеджер).....	34
4.3.1 Общее описание	34
4.3.2 Управление	35
5 НАСТРОЙКА МЕДИАЦЕНТРА	37
5.1 Общее описание	37
5.2 Раздел «Wi-Fi».....	38
5.3 Раздел «Ethernet».....	40
5.4 Раздел «Точка доступа Wi-Fi».....	43
5.5 Раздел «Еще...»	43
5.6 Раздел «Звук»	44
5.7 Раздел «Экран».....	45
5.8 Раздел «Память».....	45

5.9 Раздел «Приложения»	46
5.10 Раздел «Язык и ввод»	47
5.11 Раздел «Сброс настроек»	48
5.12 Раздел «Дата и время»	50
5.13 Раздел «Об устройстве»	51
5.14 Раздел «Дополнительные настройки»	52
6 ОБНОВЛЕНИЕ ПО МЕДИАЦЕНТРА	53
6.1 Общая информация	53
6.2 Обновление через Магазин приложений.....	53
6.3 Обновление с USB-накопителя	54
6.4 Процедура восстановления заводских настроек	55
6.5 Обновление и настройка через ACS	56
ПРИЛОЖЕНИЕ А ИНСТРУКЦИЯ ПО ПРОГРАММИРОВАНИЮ УНИВЕРСАЛЬНОГО ПДУ	57

1 ВВЕДЕНИЕ

1.1 Аннотация

В настоящем руководстве изложены назначение, технические характеристики, правила безопасной эксплуатации, рекомендации по установке, настройке и использованию цифровой телевизионной IP-приставки высокого разрешения NV-501 и NV-501-Was (в дальнейшем именуемой медиацентр).

Прежде чем использовать медиацентр, необходимо внимательно ознакомиться с настоящим руководством.

1.2 Условные обозначения

Обозначение	Описание
Полужирный шрифт	Полужирным шрифтом выделены примечания и предупреждения, название глав, заголовков, заголовков таблиц.
<i>Курсивом Calibri</i>	Курсивом Calibri указывается информация, требующая особого внимания.
<КЛАВИША>	Заглавными буквами в угловых скобках указываются названия клавиш клавиатуры.

Примечания и предупреждения



Примечания содержат важную информацию, советы или рекомендации по использованию и настройке устройства.



Предупреждения информируют пользователя о ситуациях, которые могут нанести вред устройству или человеку, привести к некорректной работе устройства или потере данных.

2 ОПИСАНИЕ

2.1 Назначение

Медиацентр сочетает в себе функционал телевизионной приставки высокого разрешения (Set-Topbox) и домашнего HD-медиаплеера. Сетевая модель устройства и широкий набор интерфейсов позволяют получить простой и удобный доступ к IP-телевидению (IPTV) и к локальным медиаресурсам.

Двухъядерный медиапроцессор Realtek RTD1195 медиаплеера поддерживает широкий набор аудио- и видео форматов. Модель NV-501-Was имеет встроенный модуль dual-band Wi-Fi 802.11ac обеспечивает высокую скорость подключения по беспроводной сети.

Медиацентр обладает большим набором встроенных функций: трансляция IPTV с поддержкой дополнительных услуг; воспроизведение видео, аудиоданных и просмотр изображений с различных информационных носителей; доступ к ресурсам сети интернет с помощью встроенного web-браузера и интернет приложений.

Набор встроенных функций медиацентра может быть расширен сервисами оператора (доступ к коллекции видео, музыки оператора и др).

2.2 Функции

- IP-телевидение высокой четкости (Full HD IPTV)

Медиацентр обеспечивает доступ к IP-телевидению высокой четкости.

- Домашний FullHD медиаплеер

Медиацентр является универсальным медиаплеером, который позволяет воспроизводить медиаконтент:

- по локальной беспроводной/проводной сети, например, с домашнего компьютера или других подключенных к локальной сети устройств;
- с внешнего носителя (внешний жесткий диск, USB flash-накопитель, SD-карта).

Плеер имеет интуитивно понятный интерфейс с поддержкой функций: копирования, удаления, перемещения файлов.

- Интернет-приложения

Функционал медиацентра можно расширить путём установки приложений как с локального носителя, так и с магазина приложений или GooglePlay.

- Веб браузер

Подключение к сети Internet и просмотр любых сайтов на экране домашнего телевизора, благодаря встроенному internet-браузеру и возможности подключения беспроводной клавиатуры и мыши.

- Возможности мультимедиа

- Поддерживает расширенный набор кодеков и контейнеров, в том числе: M2TS, MKV, MPEG-4.10/H.264, HEVC=H.265;
- Воспроизведение мультимедиа потоков с битрейтом до 50 Мбит/сек;
- Воспроизведение HD Audio: Dolby Digital AC-3, DTS;
- Поддержка режима downmix to stereo;
- Просмотр фотографий.

- Сетевые возможности
 - Поддержка протоколов: IPv4, HTTP,DNS,DHCP, NTP, IGMPv3 (multicast),IGMPv2,ICMP, UDP, RTSP;
 - Подключение к беспроводной сети Wi-Fi 802.11 b/g/n/ac¹;
 - Удаленное обновление операционной системы через HTTP;
 - Установка приложений по сети;
 - Samba-клиент;
 - DLNA-клиент.
- Широкий набор коммутационных возможностей:
 - Подключение к сети оператора: по ethernet-кабелю, по Wi-Fi¹;
 - Подключение A/V-аппаратуры: HDMI1.4;
 - Подключение внешних запоминающих устройств: USB2.0, MicroSD;
 - Подключение USB-клавиатуры, USB-мыши (проводная/беспроводная).



Рисунок 1 – Схема применения

¹Wi-Fi поддерживается только NV-501-Wac

2.3 Основные технические параметры

Основные технические параметры устройства приведены в таблице 1.

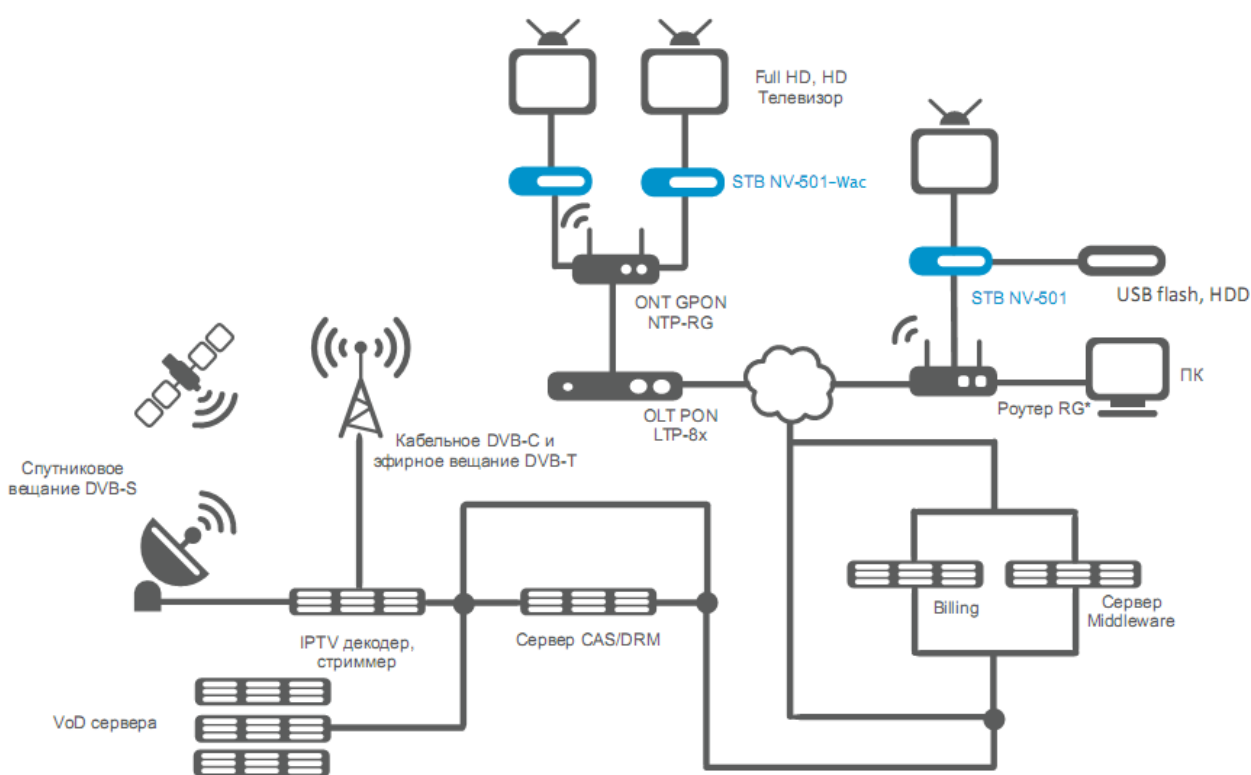
Таблица 1– Основные технические параметры

Общие параметры

Процессор	Realtek RTD1195
RAM DDR3 (оперативная память)	1Гб
ROMeMMC (системная память)	4Гб
Операционная система	Android 4.4
Протоколы	IPv4, HTTP, DNS, DHCP, IGMP V2/ V3, ICMP, RTP, RTSP
Медиаконтейнеры	MPEG-4.10/H.264, MPEG-2 TS, MPEG-2 PS, AVI, FLV, MOV, MP3, WAV, MP4, MKV, OGG, M2TS, MTS
Видеокодеки	MPEG1, MPEG2(+HD), MPEG4 (+HD), XviD, DivX, H.264, WMV9, AVCHD, Vc1, h.264
Аудиокодеки	MP3, MPEG Audio, AAC, Ac3, DTS, FLAC
Формат файлов изображения	JPG, JPEG, GIF, PNG
Формат субтитров	SRT, SMI, SSA, ASS
Форматы файлов плейлистов	M3U ¹ , XSPF
Браузер	HTML 3.2, HTML 4.01, HTTP 1.1/1.0 RFC2068, DHTML, JavaScript V1.1/1.2/1.5, Unicode UTF-8, Поддержка CSS3
Режимы отображения	HD 1080p/l, HD 720p
Файловые системы	NTFS, FAT32, EXT2, EXT3

Параметры интерфейса Ethernet

Количество интерфейсов	1
Электрический разъем	RJ-45
Скорость передачи, Мбит/сек	автоопределение, 10/100/1000, дуплекс/полудуплекс
Поддержка стандартов	10/100/1000Base-T

Параметры беспроводного интерфейса²

Стандарты	IEEE802.11 b/g/n +ac
Частотный диапазон, МГц	2,4/5 ГГц
Безопасность	64/128/152-битное WEP-шифрование данных; WEP, TKIP и AES
Антенны Wi-Fi ²	внутренние

Параметры аудио/видео интерфейсов

Аудио/видео выход	HDMI 1v4
-------------------	----------

Другие интерфейсы

USB	2xUSB 2.0
MicroSD Reader	1
Интерфейс выносного ИК приёмника	1

Настройка/Управление

Локальное управление	с использованием встроенного графического интерфейса
Удаленное управление	по протоколу SSH, TR069

¹ В текущей версии ПО данный формат поддерживается только для интернет радио

² Только для модели NV-501-Wac

Физические характеристики и условия окружающей среды

Напряжение питания	5.2В постоянного тока
Потребляемая мощность	не более 12 Вт
Допустимая нагрузка USB-порта	не более 0.5 А
Допустимая суммарная нагрузка двух USB-портов	не более 1.0 А
Рабочий диапазон температур	от +5 до +40°C
Относительная влажность	до 80%
Габариты	124x103x31 мм
Масса	не более 0,15 кг.

2.4 Конструктивное исполнение

В данном разделе описано конструктивное исполнение медиацентра: представлены передняя, задняя и боковая панели устройства; описаны разъемы, светодиодные индикаторы и органы управления.

2.4.1 Передняя панель устройства

Внешний вид передней панели устройства показан на рисунке 2.



Рисунок 2– Внешний вид передней панели устройства

На передней панели устройства расположены следующие органы управления и светодиодные индикаторы, таблица 2.

Таблица 2 – Описание индикаторов и органов управления передней панели

Элемент передней панели	Описание
1	Инфракрасный приемник сигнала от пульта дистанционного управления.
2	Индикатор питания и состояния работы.

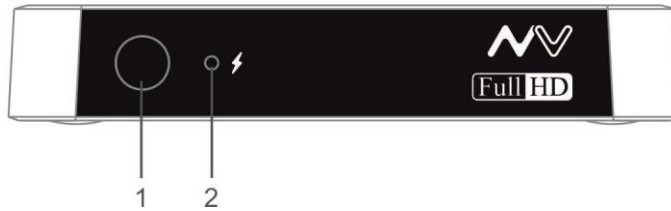
2.4.2 Задняя панель устройства

Внешний вид задней панели устройства показан на рисунке 3.



Рисунок 3– Внешний вид задней панели устройства

На задней панели устройства расположены следующие разъемы и органы управления, таблица 3.

Таблица 3 - Описание разъемов и органов управления задней панели

Элемент задней панели	Описание	
1	ON/OFF	Кнопка для включения/выключения приставки.
2	5V	Разъем для подключения к сети питания.
3	HDMI	Разъем HDMI для передачи на телевизор цифрового видео- и аудиосигнала высокого качества.

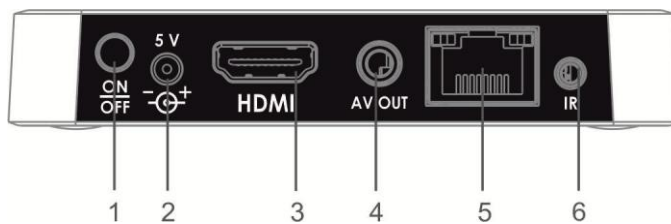
4	AV OUT	разъем AV OUT для передачи аналогово видео- и аудиосигнала на акустическую систему или телевизор.
5	LAN 10/100/1000	Разъем RJ-45 Ethernet-интерфейса LAN для подключения к сети интернет-провайдера.
6	IR	Разъем для подключения выносного ИК приёмника.

2.4.3 Боковая панель устройства





Рисунок 4– Внешний вид боковой панели устройства

Таблица 4 – Описание индикаторов и органов управления передней панели

1		Два разъема USB 2.0 для подключения периферийных устройств к медиацентру: внешних жестких дисков, flash-накопителей, устройств ввода (клавиатура, мышь). Допускается подключение внешних устройств типа USB-Hub для увеличения количества одновременно подключаемых USB-устройств.
2	MicroSD	Разъем MicroSD Card Reader для подключения MicroSD Card.

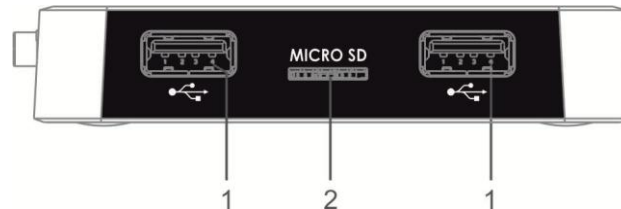
2.4.4 Функциональная кнопка «F»

На нижней панели корпуса расположена функциональная кнопка «F», которая используется для загрузки сервисного режима для обновления прошивки или восстановления заводского ПО.



Внимание! Неосторожное обращение с данной функцией может привести к сбоям в работе медицентра. Перед использованием кнопки F обратитесь к руководству по локальному обновлению ПО устройства.

2.5 Световая индикация

Текущее состояние устройства отображается при помощи индикаторов, расположенных на передней панели устройства.

Перечень состояний индикаторов приведен в таблице 5, 6.

Таблица 5– Световая индикация состояния устройства

Индикатор	Состояние индикатора	Состояние устройства
	горит зеленым светом	устройство включено и готово к работе
	Горит оранжевым светом	устройство включено, идёт процесс загрузки или применение конфигурации устройства
	горит красным светом	устройство подключено к сети питания, но находится в режиме ожидания
	не горит	устройство отключено от сети питания или неисправно

Состояние интерфейсов Ethernet отображается светодиодными индикаторами, встроенными в разъем 10/100/1000.



Рисунок 5– Внешний вид разъема RJ-45

Таблица 6– Световая индикация интерфейсов Ethernet 10/100/1000

Свечение индикатора АСТ	Свечение индикатора LINK	Состояние интерфейса Ethernet
Выключен	Выключен	Порт выключен или соединение не установлено
Выключен	Мигает	Передача данных осуществляется в режиме 100 BASE-T
Мигает	Выключен	Передача данных осуществляется в режиме 10 BASE-T
Мигает	Мигает	Передача данных осуществляется в режиме 1000BASE-T

2.6 Назначение кнопок пульта дистанционного управления (ПДУ)

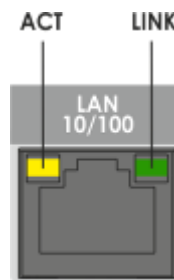
В данном разделе описано назначение кнопок пульта дистанционного управления.

Пульт дистанционного управления представлен в двух вариантах:

- Пульт для управления медиацентром, рисунок 6;
- Универсальный пульт для управления медиацентрами телевизором №1, рисунок 7;
- Универсальный пульт для управления медиацентрами телевизором №2, рисунок 7а.

2.6.1 Дистанционный пульт для управления медиацентром







Рисунок 6 – Инфракрасный пульт дистанционного управления

Таблица 7 – Назначение кнопок пульта дистанционного управления

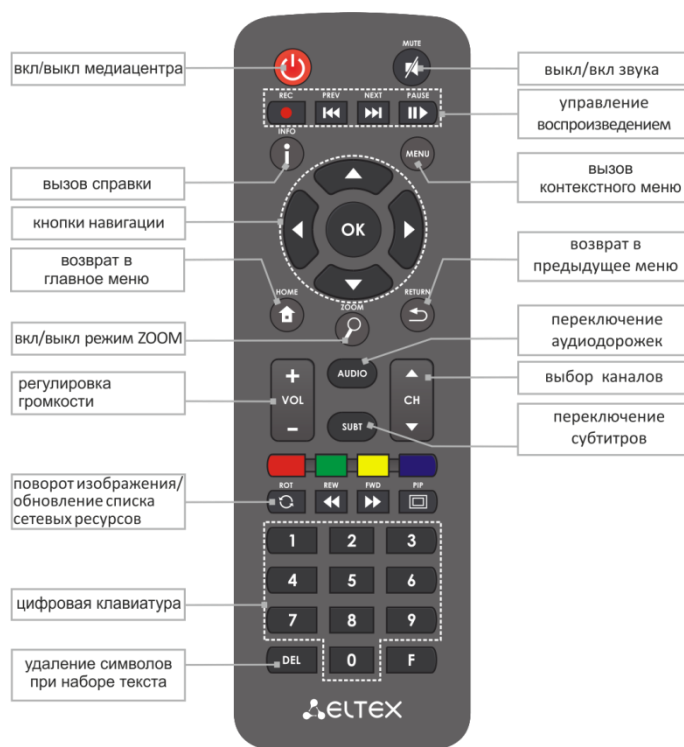
Кнопки		Действие
On/Off		Включение/режим ожидания. Включает приставку или переводит в режим ожидания (Standby).
MUTE		Выключение/включение звука.
Цифровая клавиатура		Используется для навигации по каналам, ввода цифр.
AUDIO		Переключение аудиодорожки.
SUBT		Переключение субтитров.
Громкость		Регулировка громкости.

CH		Последовательное переключение каналов. В режиме ZOOM регулировка размера изображения.
HOME		Возврат в главное меню.
Кнопки навигации		Кнопки «вверх», «вниз», «вправо», «влево» предназначены для выбора элементов меню. При воспроизведении видео и музыки кнопки «вправо», «влево» используются для перехода на нужный эпизод. Кнопка «ОК» - для выбора или подтверждения опции.
MENU		Используется в приложении «Проводник» для вызова контекстного меню.
RETURN		Возврат на уровень назад.
Красная кнопка		Включение/выключение курсора мыши. Удерживая несколько секунд данную клавишу, происходит переключение на режим управления курсором мыши.
ROT		В меню «Проводник»: запуск сетевых ресурсов вручную. Поворот изображения в режиме ZOOM. В приложении «IPTV» возврат к предыдущему каналу.
Управление воспроизведением:		Кнопки для управления воспроизведением:
PAUSE		пауза;
REW		перемотка назад;
FWD		перемотка вперед;
PREV		предыдущий эпизод;
NEXT		следующий эпизод.
ZOOM		Включение функции ZOOM (увеличение/уменьшение окна, перемещение окна).
INFO		Вызов справки.
DEL		При наборе текста удаляет символы.
F		Функционал кнопки устанавливается в зависимости от раздела меню.
Зеленая кнопка		Функционал кнопки устанавливается в зависимости от приложения
Желтая кнопка		Функционал кнопки устанавливается в зависимости от приложения
Синяя кнопка		Функционал кнопки устанавливается в зависимости от приложения
PIP		Возврат на предыдущий канал
REC		Запись телепередачи

2.6.2 Универсальный дистанционный пульт для управления медиацентром и телевизором №1



Рисунок 7 – Универсальный инфракрасный пульт дистанционного управления №1

Универсальный пульт дистанционного управления работает одновременно в двух режимах:

- управление телевизором (блок TV);
- управление медиацентром.





Для управления телевизором используются только кнопки блока TV, управление медиацентром спомощью данных кнопок не доступно.



Для управления телевизором кнопкам блока TV нужно назначить функции кнопок пульта телевизора, описание процедуры программирования пульта приведено в Приложении А.

В таблице 8 приведено описание кнопок и индикаторов универсального пульта дистанционного управления.

Таблица 8 – Назначение кнопок и индикаторов универсального пульта дистанционного управления №1

Кнопки		Действие
Блок управления ТВ (TV)		
Красный индикатор		Мигает красным при нажатии кнопок в блоке управления ТВ, горит красным в режиме программирования кнопок пульта.
POWER		Кнопки управления телевизором. Функционал кнопок устанавливается пользователем, описание процедуры программирования приведено в Приложении А.
VOL		
TV/AV		
SET		
Блок управления медиацентром		
Зеленый индикатор		Мигает при нажатии кнопок в блоке управления медиаплеером.
POWER		Включение/режим ожидания. Включает медиацентр или переводит в режим ожидания (Standby).
ROT		В меню «Проводник»: запуск сетевых ресурсов вручную. Поворот изображения в режиме ZOOM. В приложении «IPTV» возврат к предыдущему каналу.
MUTE		Выключение/включение звука.
ZOOM		Включение функции ZOOM (увеличение/уменьшение окна, перемещение окна).
VOL		Регулировка громкости.
i		Вызов справки.
MENU		Используется в приложении «Проводник» для вызова контекстного меню.
Кнопки навигации		Кнопки «вверх», «вниз», «вправо», «влево» предназначены для выбора элементов меню. При воспроизведении видео и музыки кнопки «вправо», «влево» используются для перехода на нужный эпизод. Кнопка «ОК» - для выбора или подтверждения опции.
HOME		Возврат в главное меню.
RETURN		Возврат на уровень назад.
AUDIO		Переключение аудиодорожки.
SUBT		Переключение субтитров.
CH		Последовательное переключение каналов. Увеличение/уменьшение масштаба в режиме зума.

Управление воспроизведением:		Кнопки для управления воспроизведением:
PAUSE		пауза;
REW		перемотка назад;
FWD		перемотка вперед;
STOP		стоп.
DEL		При наборе текста удаляет символы.
Красная кнопка		Включение/выключение курсора мыши. Удерживая несколько секунд данную клавишу, происходит переключение на режим управления курсором мыши.
F		Функционал кнопки устанавливается в зависимости от раздела меню.

2.6.3 Универсальный дистанционный пульт для управления медиацентром и телевизором №2











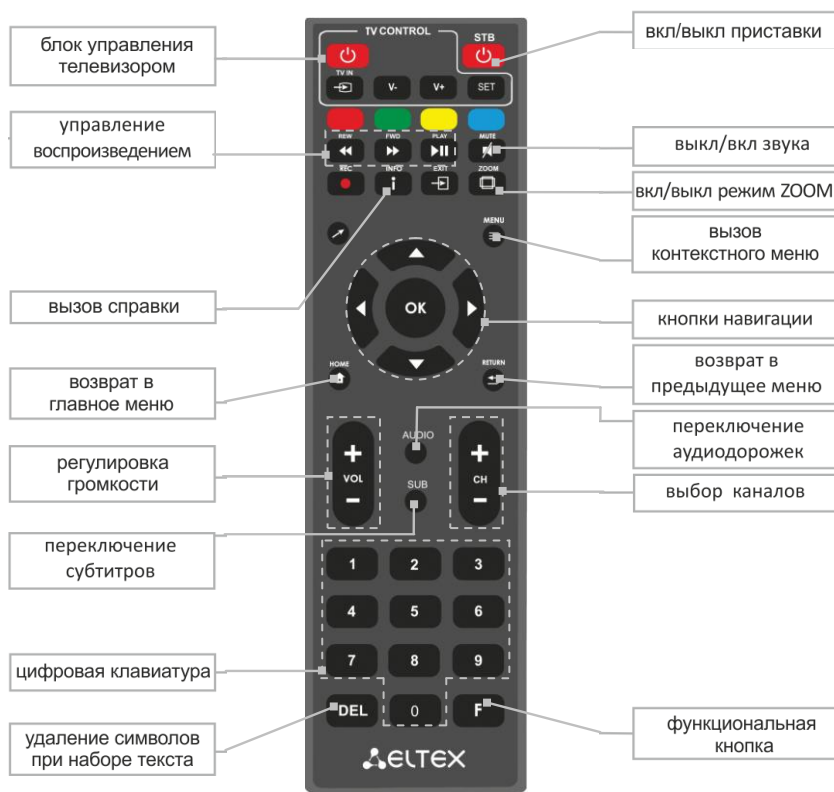













Рисунок 7а – Инфракрасный пульт для управления медиацентром и телевизором №2

В таблице 8а приведено описание кнопок и индикаторов универсального пульта дистанционного управления.

Таблица 8а – Назначение кнопок пульта дистанционного управления

Кнопки		Действие
On/Off		Включение/режим ожидания. Включает приставку или переводит в режим ожидания (Standby).
MUTE		Выключение/включение звука.
Exit		Выйти из приложения. Функция доступна в Stalker
Стрелка		Включение/выключение курсора мыши. Нажав данную клавишу, происходит переключение на режим управления курсором мыши и обратно.
Цифровая клавиатура		Используется для навигации по каналам, ввода цифр.
AUDIO		Переключение аудиодорожки.
SUB		Переключение субтитров.
Громкость		Регулировка громкости.
CH		Последовательное переключение каналов. В режиме ZOOM регулировка размера изображения.
HOME		Возврат в главное меню.
Кнопки навигации		Кнопки «вверх», «вниз», «вправо», «влево» предназначены для выбора элементов меню. При воспроизведении видео и музыки кнопки «вправо», «влево» используются для перехода на нужный эпизод. Кнопка «ОК» - для выбора или подтверждения опции.
MENU		Используется в приложении «Проводник» для вызова контекстного меню.
RETURN		Возврат на уровень назад.
Зелёная кнопка		Функционал кнопки устанавливается в зависимости от приложения
Желтая кнопка		Функционал кнопки устанавливается в зависимости от приложения
Синяя кнопка		Функционал кнопки устанавливается в зависимости от приложения
Управление воспроизведением:		Кнопки для управления воспроизведением:
PLAY		Пауза/продолжить воспроизведение;
REW		перемотка назад;

FWD		перемотка вперед;
ZOOM		Включение функции ZOOM (увеличение/уменьшение окна, перемещение окна).
INFO		Вызов справки.
DEL		При наборе текста удаляет символы.
F		Функционал кнопки устанавливается в зависимости от раздела меню.

Универсальный пульт дистанционного управления работает одновременно в двух режимах:

- управление телевизором (блок TV);
- управление медиацентром.

Для управления телевизором используются только кнопки блока TV, управление медиацентром с помощью данных кнопок не доступно.



Для управления телевизором кнопкам блока TV нужно назначить функции кнопок пульта телевизора, описание процедуры программирования пульта приведено в Приложении Б.

2.7 Комплект поставки

В комплект поставки входят:

- Медиацентр;
- Адаптер питания на 220/5 В;
- Инфракрасный пульт дистанционного управления;
- Элементы питания для пульта ДУ - 2 шт;
- Кабель HDMI (опционально);
- Кабель Ethernet категории 5е (опционально);
- Выносной ИК приемник (опционально);
- Инструкция по установке и подключению.

3 ПОРЯДОК УСТАНОВКИ

В данном разделе описаны инструкции по технике безопасности, процедура установки и порядок включения устройства.

3.1 Инструкции по технике безопасности

1. Не устанавливайте телевизионную IP-приставку рядом с источниками тепла и в помещениях с температурой ниже 5°C или выше 40°C.
2. Не используйте устройство в помещениях с высокой влажностью. Не подвергайте устройство воздействию дыма, пыли, воды, механических колебаний или ударов.
3. Не вскрывайте корпус устройства. Внутри устройства нет элементов, предназначенных для обслуживания пользователем.



Устройство имеет горизонтальную вентиляцию. На боковых панелях устройства расположены вентиляционные отверстия. Не закрывайте вентиляционные отверстия посторонними предметами во избежание перегрева компонентов устройства и нарушения его работы.

3.2 Установка медицентра

1. Перед установкой и включением устройства необходимо проверить устройство на наличие видимых механических повреждений. В случае наличия повреждений следует прекратить установку устройства, составить соответствующий акт и обратиться к поставщику.
2. Если устройство находилось длительное время при низкой температуре, перед началом работы следует выдержать его в течение двух часов при комнатной температуре. После длительного пребывания устройства в условиях повышенной влажности перед включением выдержать в нормальных условиях не менее 12 часов.
3. Устройство устанавливается в горизонтальном положении, соблюдая инструкции по технике безопасности.

3.3 Порядок включения медиацентра

ШАГ 1 Подключение медиацентра к телевизору

Подключите кабель HDMI к разъему медиацентра и к разъему HDMI телевизора, рисунок 8.



Рисунок 8 – Подключение медиацентра к телевизору

ШАГ 2 Подключение медиацентра к сети провайдера

Вам понадобится сетевой Ethernet-кабель, проведенный вашим интернет-провайдером.

Выберите схему подключения медиацентра к сети провайдера:

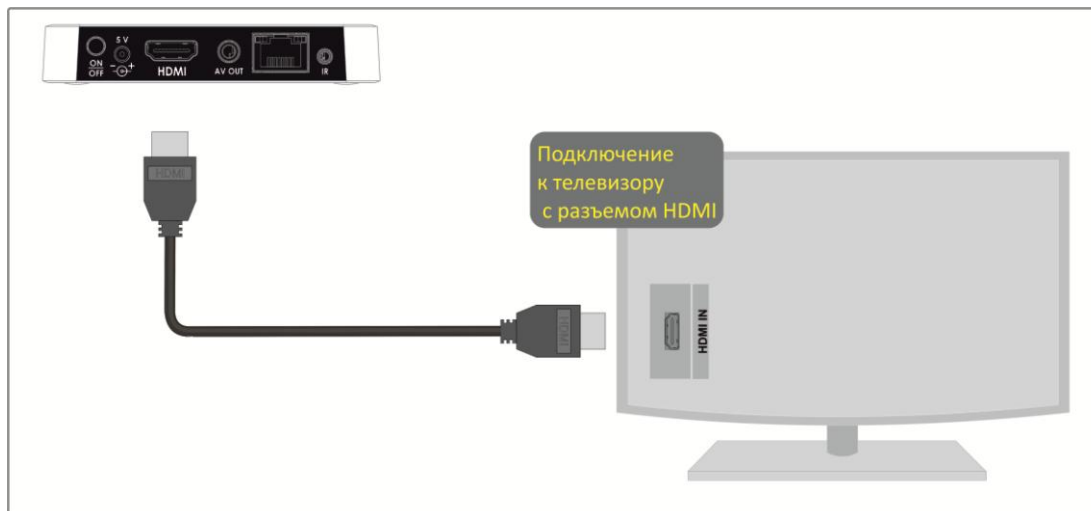
1 Подключение к сети провайдера осуществляется через Ethernet-кабель.

а) Подключение к сети провайдера без использования домашнего маршрутизатора.

Подключите сетевой Ethernet-кабель, проведённый вашим интернет-провайдером, к разъему LAN 10/100 медиацентра, рисунок 9.

Параметры сети медиацентр получит автоматически при включении. Если понадобится, параметры сети можно изменить в меню медиацентра, см. раздел 5.3 Раздел «Ethernet».



Рисунок 9 – Подключение к сети провайдера без домашнего маршрутизатора

b) Подключение к сети провайдера, используя домашний маршрутизатор, коммутатор, хаб.

Использование домашнего маршрутизатора позволяет организовать локальную сеть. При выборе данного способа подключения медиацентр может воспроизводить медиаконтент из домашней сети.

Подключите сетевой Ethernet-кабель к разъемам LAN 10/100/1000 медиацентра и вашего маршрутизатора, рисунок 10.

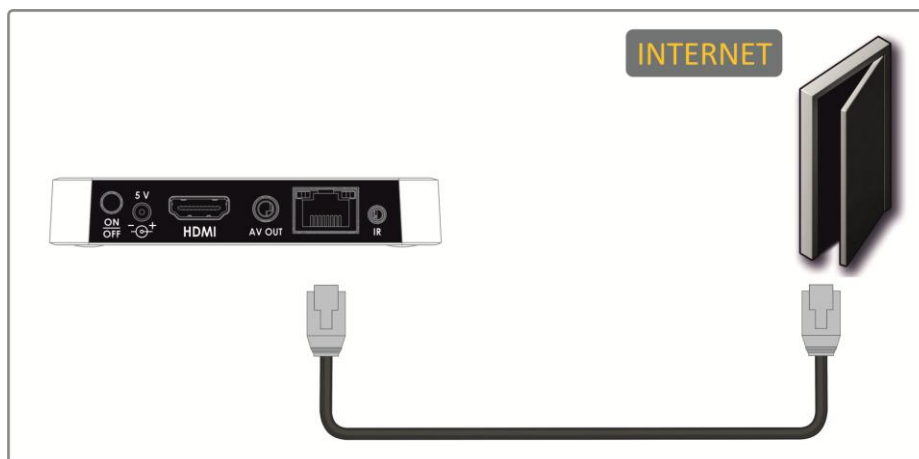
Подключите сетевой Ethernet-кабель, проведенный вашим интернет-провайдером, к разъему WAN вашего маршрутизатора.



Название разъема WAN может быть другим, в этом случае обратитесь к документации по вашему маршрутизатору.



Параметры сети можно изменить в меню медиацентра, см.5.3 Раздел «Ethernet».



Рисунок 10 – Подключение к сети провайдера, используя маршрутизатор

2 *Подключение к сети провайдера осуществляется по Wi-Fi (организация локальной беспроводной сети)¹.*

При этом способе подключения используется домашний Wi-Fi маршрутизатор. Использование домашнего Wi-Fi маршрутизатора позволяет организовать беспроводную локальную сеть. При выборе данного способа подключения медиацентр может воспроизводить медиаконтент из домашней сети.

Включите Wi-Fi на вашем маршрутизаторе (для получения дополнительных сведений см. документацию по вашему маршрутизатору).

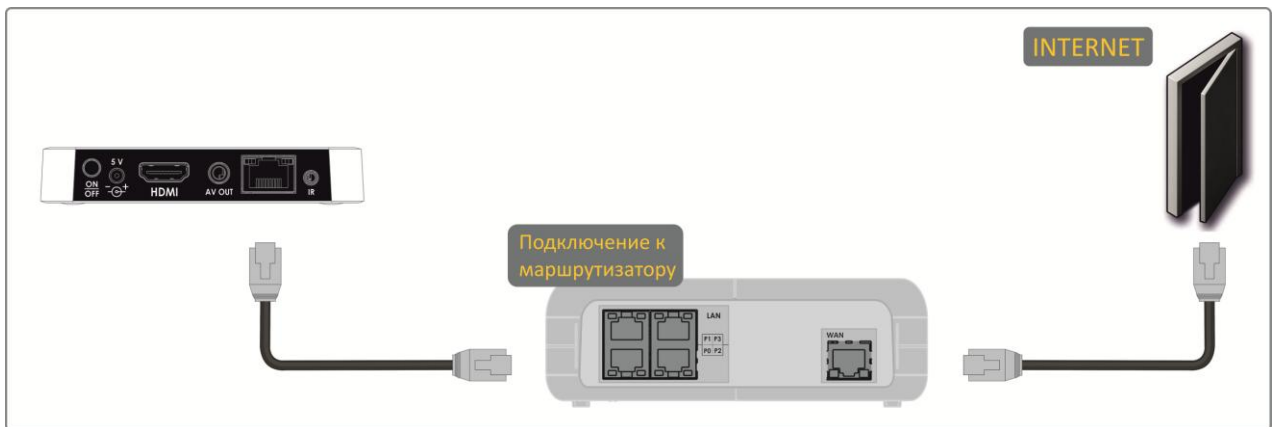
Далее необходимо подключить медиацентр к Wi-Fi сети вашего маршрутизатора. Для этого обратитесь к 5.2Раздел «Wi-Fi».

¹ Только для модели NV-501-Wac



Рисунок 11 – Подключение к сети провайдера, используя Wi-Fi маршрутизатор

ШАГ 3 Подключение медиацентра к сети питания

Подключите шнур адаптера питания к разъему питания устройства 5V. Далее подключите адаптер к источнику питания, рисунок 12.



Рисунок 12 – Пример подключения медиацентра

ШАГ 4 Включение медиацентра

После подключения медиацентра к сети питания дождитесь полной загрузки устройства (это может занять около минуты).

Затем переключите телевизор на источник сигнала, к которому подключен медиацентр (для получения дополнительных сведений см. документацию по вашему телевизору).

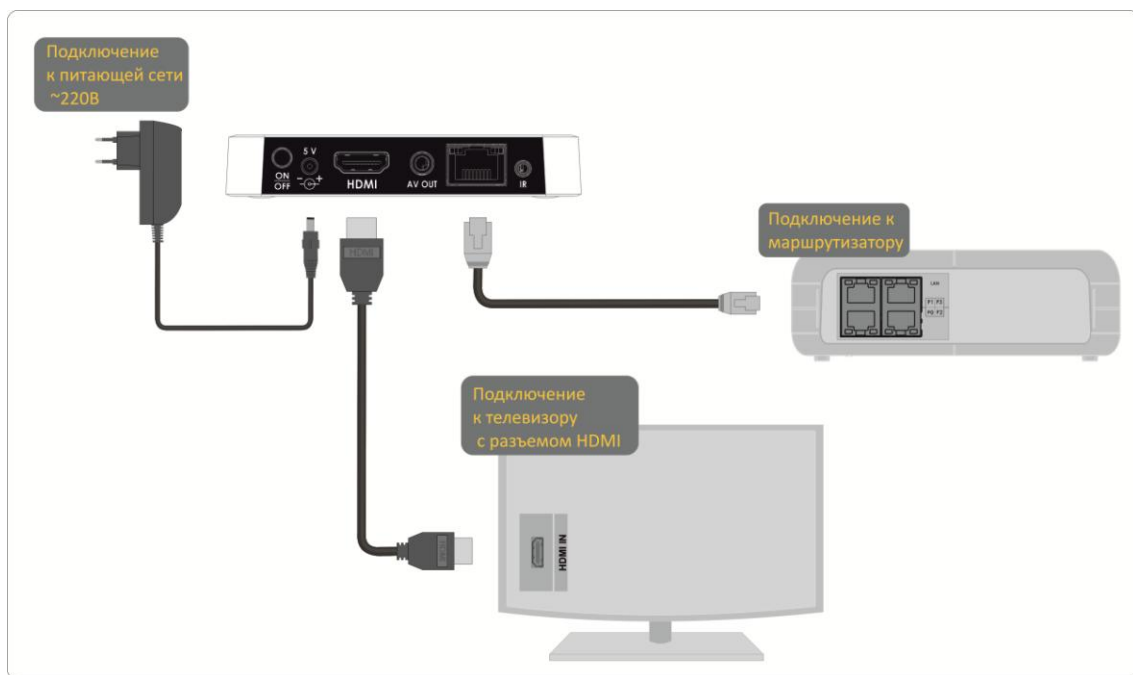

Рисунок13 – Заставки медиацентра при запуске приставки



При первом включении медиацентра может начаться обновление ПО («прошивки»). Пожалуйста, не препятствуйте этому. Как только ПО медиацентра обновится, вы сможете в полной мере насладиться всеми его возможностями.

4 УПРАВЛЕНИЕ МЕДИАЦЕНТРОМ

4.1 Элементы интерфейса и общие принципы управления

4.1.1 Общие принципы











Управление медиацентром осуществляется с помощью графического пользовательского интерфейса. Пользовательский интерфейс медиacentра обеспечивает полный контроль функций устройства. Позволяет получить доступ к меню провайдера, различным приложениям и настройкам медиacentра.

Главное меню состоит из разделов, которые представлены в виде графических изображений. При выборе раздела его иконка подсвечивается. В зависимости от выполняемых задач, в каждом разделе содержится своя подсистема навигации и управления. Подробное описание основных разделов приведено ниже.

Управление медиацентром может осуществляться с помощью пульта дистанционного управления (входит в комплект поставки), клавиатуры, мыши (устанавливается пользователем при необходимости). В данном разделе приведены общие принципы управления устройством.

В таблице 9 указано назначение клавиш клавиатуры и кнопок пульта дистанционного управления.

Таблица 9 – Общие принципы управления медиацентром

Кнопка пульта ДУ		Клавиша клавиатуры	Действие
	 HOME		возврат в главное меню
	 RETURN	←Backspace	возврат на уровень назад
	 влево вправо	← →	переход по меню влево, вправо; переход по вкладкам влево, вправо
	 вверх вниз	↑ ↓	переход по меню вверх, вниз; выбор значения в выпадающем списке
	 ОК	ENTER	выбор пункта меню; подтверждение выбора

4.1.2 Общие принципы набора текста

Для ввода чисел, букв и символов можно воспользоваться пультом ДУ или клавиатурой.

Для ввода текста с помощью пульта ДУ используется виртуальная клавиатура.



- Для навигации по виртуальной клавиатуре используются кнопки «вниз», «вверх», «влево», «вправо».
- Для нажатия кнопки виртуальной клавиатуры используется «OK».
- Кнопка «DEL» используется для удаления символов.
- Для закрытия виртуальной клавиатуры без сохранения изменений нажмите «RETURN».

Настройка параметров клавиатуры выполняется в меню «Настройки»->«Язык и ввод», подробное описание приведено в разделе 5.10

4.1.3 Управление видео, музыкой и просмотр изображений

Управление видео и аудио

В данном разделе приведены принципы управления пультом ДУ при воспроизведении видео, музыки

1 Управление воспроизведением:

- для запуска воспроизведения нажмите кнопку «PAUSE» или «OK»;
- для паузы нажмите кнопку «PAUSE» или «OK»;
- для остановки воспроизведения и возврата в основное меню нажмите кнопку «RETURN».

2 Переход на указанный эпизод:

- Кнопками «влево», «вправо» или «REW», «FWD» установите курсор на нужный эпизод и нажмите кнопку «OK».

3 Регулировка звука:

Для изменения уровня звука используются кнопки:

- «VOL» + — увеличить громкость;
- «VOL» - — уменьшить громкость;
- «MUTE» — полностью отключить звук.

		«PAUSE»: - пауза; - запуск воспроизведения.
		«OK»: - подтверждение выбора; - пауза; - запуск воспроизведения.
		«RETURN» - остановка воспроизведения и возврат на уровень назад.
		кнопки «FWD», «REW» и кнопки навигации «влево», «вправо» - перемещение курсора назад и вперед на нужный эпизод.
		«ZOOM» -увеличения или уменьшения масштаба изображения.
		«VOL» - регулировка громкости.
		«MUTE» - выключение, включение звука.
		«AUDIO» - выбор аудиодорожки.
		«SUBT» - выбор/выключение субтитров.

4 Смена аудиодорожки¹.

Для переключения аудиодорожки нажмите кнопку «**AUDIO**», кнопками навигации «**вверх**», «**вниз**» выберите нужный вариант и нажмите кнопку «**OK**».

5 Смена и выключение субтитров¹.

Для переключения субтитров нажмите кнопку «**SUBT**», кнопками навигации «**вверх**», «**вниз**» выберите нужный вариант и нажмите кнопку «**OK**».

6 Изменение размера экрана:











Для увеличения или уменьшения масштаба изображения нажмите кнопку для перехода в режим «**ZOOM**». Кнопками навигации выберите нужный режим отображения:

- *Box* – трансляция изображения без изменения масштаба;
- *Full* – изображение будет увеличено по размеру экрана;
- *Panscan* – изображение будет растянуто по ширине экрана.

Для выхода из режима «**ZOOM**» нажмите кнопку «**RETURN**».

Просмотр изображений

В данном разделе приведены принципы управления пультом ДУ при просмотре изображений.

		кнопки навигации « влево », « вправо »: - предыдущее, следующее изображение; - в режиме ZOOM перемещение изображения влево и вправо.
		кнопки навигации « вверх », « вниз » - в режиме ZOOM перемещение изображения вверх и вниз.
		« ROT » - поворот изображения.
		« PAUSE » - начать/остановить слайд-шоу.
		« RETURN » - возврат на уровень назад.
		« ZOOM » - запуск/остановка режима ZOOM .
		« CH »- в режиме ZOOM уменьшение, увеличение изображения.

¹Функция недоступна при воспроизведении аудиоконтента.

4.1.4 Описание главного меню пользовательского интерфейса

В главном меню пользовательского интерфейса выполняется выбор раздела для дальнейшей работы.

Выбор раздела осуществляется:

- с пульта дистанционного управления: кнопками навигации «влево», «вправо» и подтверждение выбора «OK»;
- с клавиатуры: стрелками ← →, для подтверждения выбора нажать <enter>, таблица 9;



Возврат в главное меню из любого раздела пользовательского интерфейса осуществляется нажатием кнопки «HOME» на пульте дистанционного управления.

На рисунке 14 показан внешний вид главного меню пользовательского интерфейса. В таблице 10 приведено описание разделов главного меню.





Рисунок 14 – Внешний вид главного меню

Таблица 10– Описание основных разделов главного меню

Раздел	Описание
	<p>Меню «Магазин приложений»</p> <p>Меню содержит различные приложения, которые можно установить и использовать в медиацентре.</p>
	<p>Приложение «IPTV»</p> <p>Приложение позволяет просматривать каналы IP-телевидения и программу телепередач, предоставляемые интернет оператором.</p>

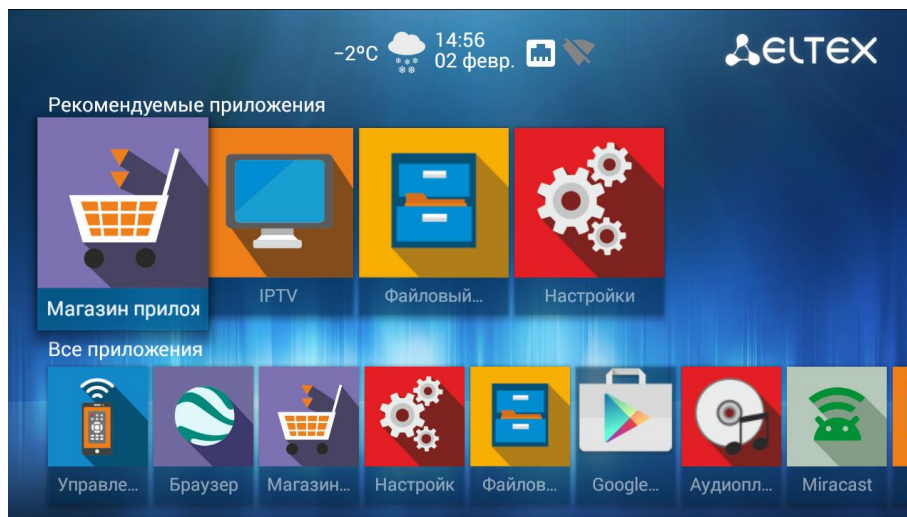
	<p>Меню «Файловый менеджер»</p> <p>В меню осуществляется:</p> <ul style="list-style-type: none"> – выбор и просмотр мультимедийных файлов с внешних жестких дисков, flash-накопителей USB, MicroSD; – просмотр мультимедийных файлов из локальной сети; – просмотр мультимедийных файлы с DLNA-сервера.
	<p>Меню «Настройки»</p> <p>В меню выполняются настройки устройства.</p>



Состав приложений и внешний вид главного меню могут отличаться от приведенного выше. Состав определяется версией ПО медиацентра и кастомизацией, применяемой на сети провайдера.

Индикация

В пользовательском интерфейсе медиацентра реализована визуальная индикация текущего состояния подключения к сети провайдера, таблица 11.

Таблица 11 – Визуальная индикация текущего состояния подключения к сети провайдера

Внешний вид	Описание состояния
	Подключение к сети провайдера выполняется по проводному ethernet-интерфейсу.
	Подключение к сети провайдера выполняется по Wi-Fi ¹ .
	Подключение к сети провайдера осуществляется по VPN/PPPoE соединению.

¹Только для модели NV-501-Wac

4.2 Магазин

4.2.1 Общее описание



В меню «Магазин» содержатся различные приложения, которые можно установить и использовать в медиацентре.

Для перехода в меню «Магазин» с помощью пульта кнопками навигации **«вправо»**, **«влево»** выберите «Магазин» и подтвердите выбор кнопкой **«ОК»**.

Для выхода из меню «Магазин» и возврата в главное меню нажмите кнопку **«HOME»**.







Рисунок 15 – Внешний вид меню «Магазин»

Для перехода по закладкам приложения «Магазин» воспользуйтесь кнопками навигации **«вправо»**, **«влево»**. Для выбора приложения воспользуйтесь кнопками **«вверх»**, **«вниз»**. Для подтверждения выбора нажмите кнопку **«ОК»**.

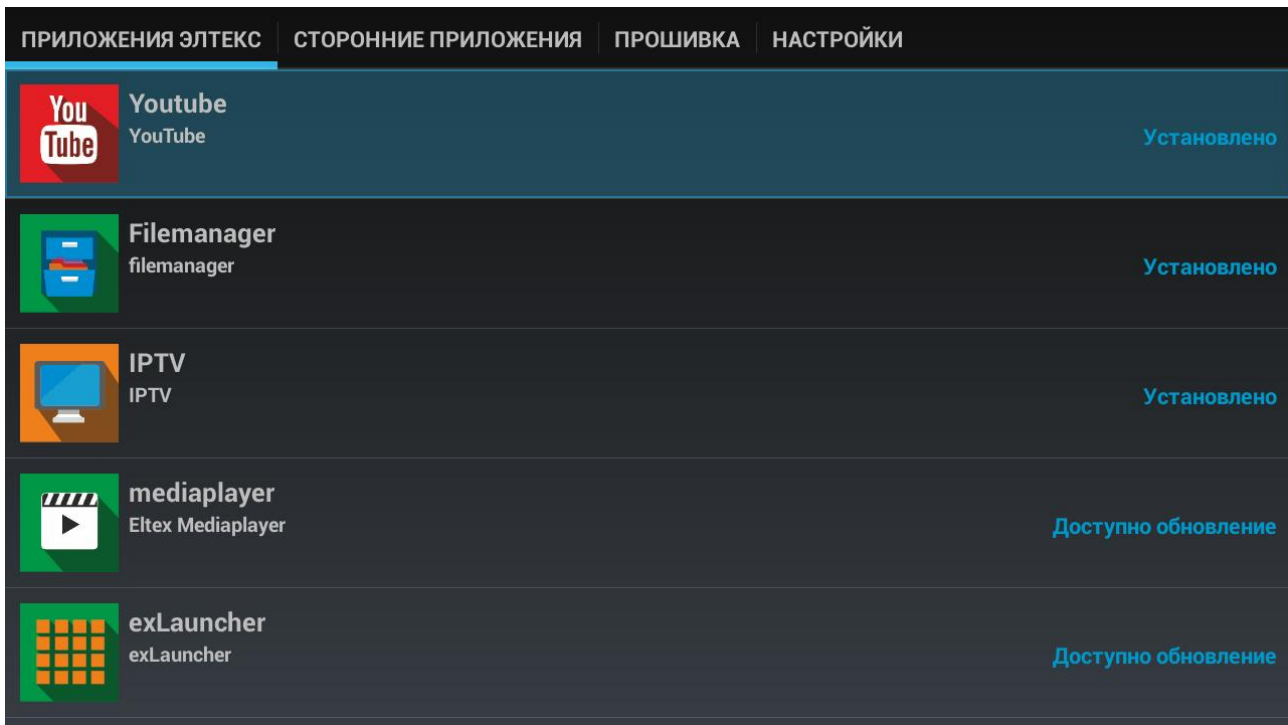
В таблице 12 приведено описание приложений компании ЭЛТЕКС:

Таблица 12– Описание приложений компании ЭЛТЕКС

Приложение	Описание
	Приложение «YouTube» позволяет просматривать видеоролики сервиса YouTube.

	<p>Приложение «Файловый менеджер» позволяет работать с файлами и папками, а также:</p> <ul style="list-style-type: none"> – выбирать и просматривать мультимедийные файлы с внешних жестких дисков, flash-накопителей USB, SD-карт; – просматривать мультимедийные файлы из локальной сети по протоколам SMB и DLNA; – просматривать мультимедийные файлы с DLNA-сервера.
	<p>Приложение «IPTV» позволяет просматривать каналы IP-телевидения и программу телепередач, предоставляемые интернет оператором.</p>

4.2.2 Подключение к магазину

При запуске медиацентра и входе в магазин приложений, если ПО имеет фабричные установки, по умолчанию подключение будет производиться по адресу *android-market.eltex.local*. Изменение данного адреса выполняется следующим способом:

1. Зайдите в приложение «Магазин».
2. В приложении «Магазин» нажмите и удерживайте кнопку «F» на пульте ДУ.
3. Появится диалоговое окно с запросом ввода *PIN* кода:

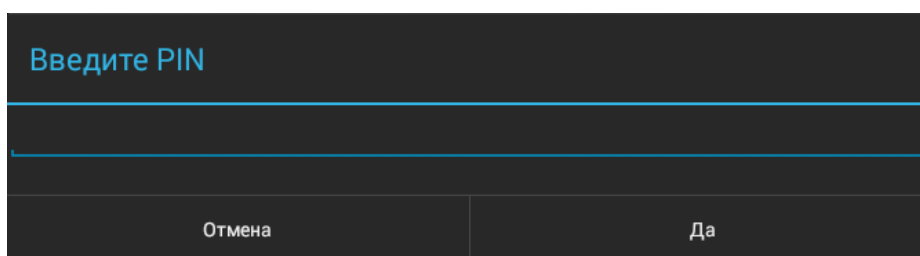

Введите *PIN* код, например, **0000** (четыре нуля) и нажмите **ОК**. *PIN* код может отличаться, зависит от версии ПО и кастомизации провайдера.

4. В появившемся диалоговом окне выберите адрес *market.eltex-media.ru* или введите другой адрес, информацию о котором можно получить у своего провайдера.

4.2.3 Управление приложениями

Установка

Для установки приложения в систему выберите приложение кнопками навигации и нажмите «ОК». В персональном меню приложения нажмите кнопку «Установить».



Удаление

Для удаления приложения из системы выберите приложение кнопками навигации и нажмите «ОК». В персональном меню приложения нажмите кнопку «Удалить».

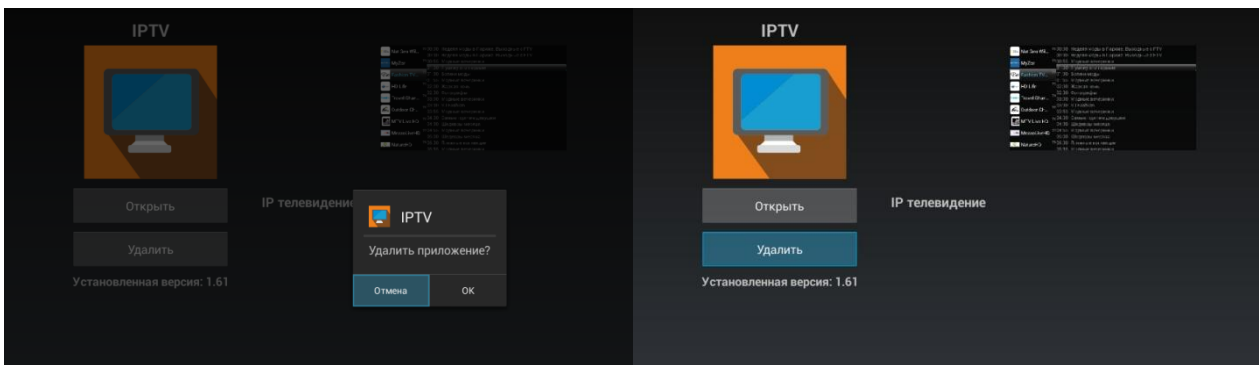

Обновление

Если доступно обновление для приложения, то в описании к приложению будет указано «Доступно обновление».

Для установки новой версии приложения выберите приложение кнопками навигации и нажмите «ОК». В персональном меню приложения нажмите кнопку «Обновить».

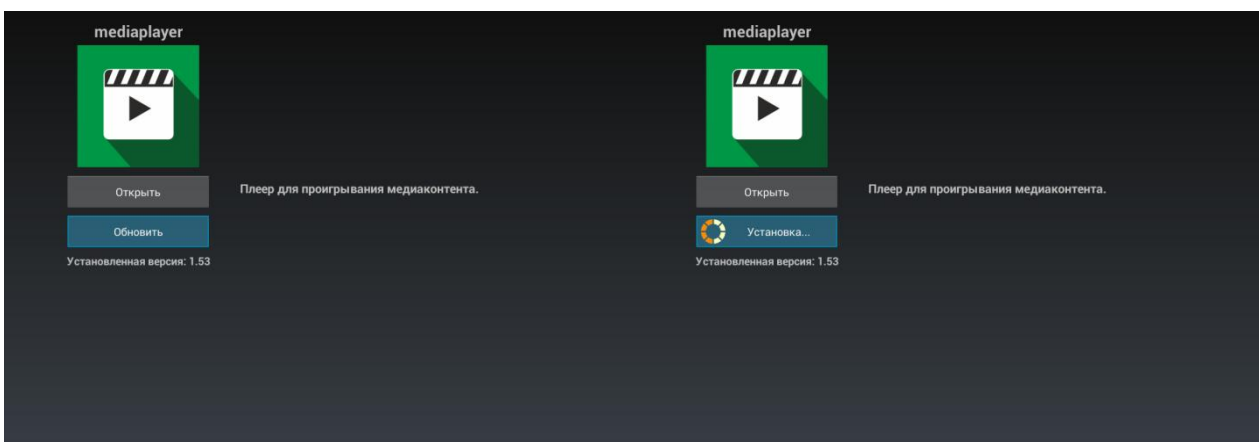

Также на экране может появиться уведомление о доступном обновлении:

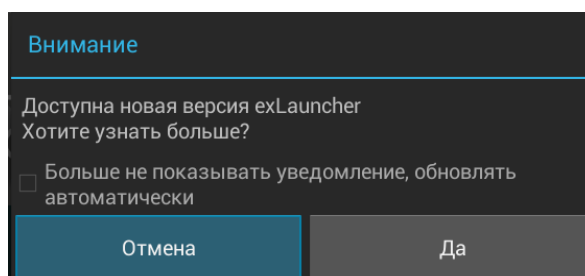

Для обновления приложения нажмите кнопку **«Да»**.

Если вы не хотите получать уведомления об обновлении приложений, установите флаг **«Больше не показывать уведомление, обновлять автоматически»** и нажмите кнопку **«Да»**. Отменить данные настройки можно в меню «Магазин», раздел «Настройки».

4.2.4 Обновление ПО

Подробная инструкция по обновлению ПО приведена в разделе 6 *Обновление ПО* Медиацентра.

4.2.5 Настройка параметров обновления

Для выполнения настроек обновления кнопками **«влево»**, **«вправо»** выберите вкладку **«настройки»**.

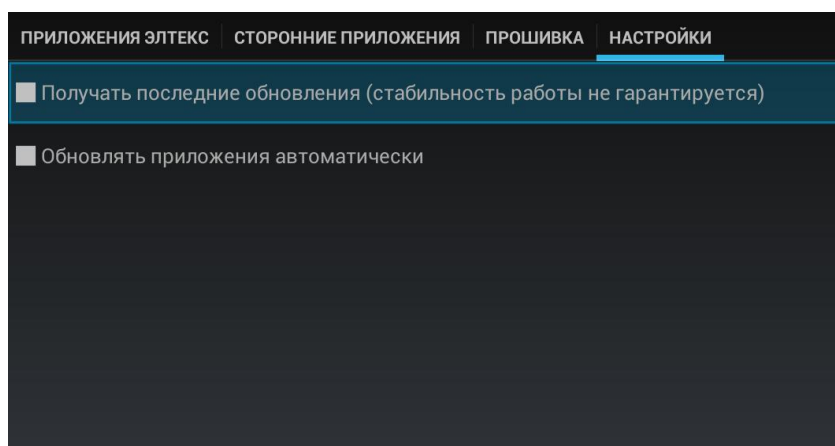

В данном разделе можно выполнить следующие настройки:

- **Получать последние обновления (стабильность работы не гарантируется)** – при установленном флаге обновление приложения нужно выполнять самостоятельно. Медиацентр будет получать тестовые версии приложений, стабильность работы которых не гарантируется;
- **Обновлять приложения автоматически** – при установленном флаге все приложения будут обновляться автоматически.

4.3 Проводник (Файловый менеджер)

4.3.1 Общее описание



Меню «**Файловый менеджер**» предназначено для доступа к медиаресурсам локальной сети (с вашего компьютера и других включенных в неё устройств), подключенным жестким диском и flash-накопителям, SD-картам.

Для перехода в меню «**Проводник**» с помощью пульта кнопками навигации «**влево**», «**вправо**» выберите «Проводник» и подтвердите выбор кнопкой «**ОК**».

Для выхода из меню «Проводник» и возврата в главное меню нажмите кнопку «**HOME**».



Рисунок 16 – Внешний вид меню «Проводник»

Окно меню «Проводник» разделено на 4 области:

1. Информационная панель, на которой указывается путь до ресурса.
2. Меню закладок для доступа к сетевым медиаресурсам, USB flash-накопителям, внешним жестким диском, MicroSD, серверу DLNA.
 - *SD-карта*– директория, которая содержит список файлов, хранящихся на подключенной к устройству MicroSD;
 - *JetFlash*– директория, которая содержит список файлов, хранящихся на подключенных к устройству внешних жестких USB-дисках, USB flash-накопителях;
 - *Сетевые ресурсы*–директория, которая содержит список доступных smb-ресурсов локальной сети;
 - *Серверы DLNA*–директория, которая содержит список доступных ресурсов DLNA-серверов.
3. Поле просмотра содержимого заданного ресурса.
4. Информационная панель

4.3.2 Управление

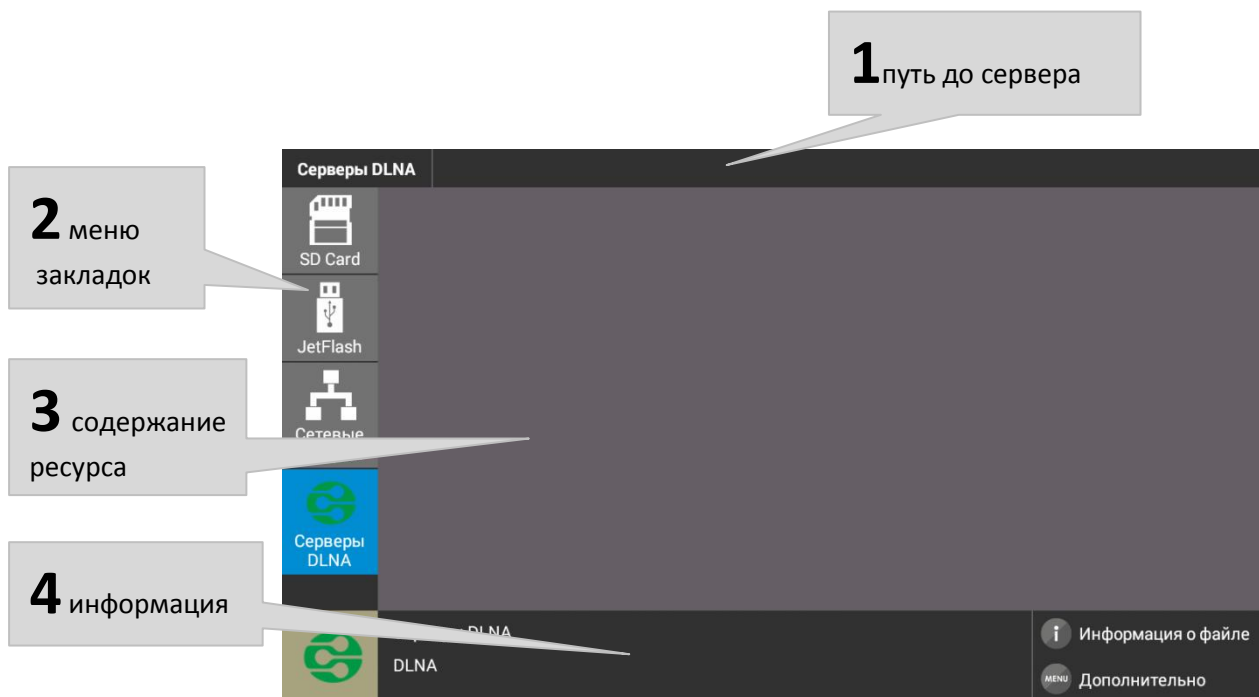
В данном разделе приведены принципы управления пультом ДУ в меню «Проводник».

1 Навигация

- Навигация по вкладкам меню осуществляется кнопками навигации **«вниз»**, **«вверх»**.
- Для открытия закладки нажмите кнопку **«ОК»**.
- Навигация по списку папок и файлов, осуществляется кнопками навигации **«вниз»**, **«вверх»**, **«вправо»**, **«влево»**.
- Для открытия папки или файла нажмите кнопку **«ОК»**.

2 Воспроизведение файлов

В списке выберите файл при помощи кнопок навигации и нажмите кнопку **«ОК»**.

		«RETURN» - возврат на уровень назад
		кнопки навигации – переход по списку папок и файлов. «вверх» , «вниз» - переход по списку меню вверх/вниз;
		«ОК» - подтверждение выбора; открыть/закрыть каталог;
		«MENU» - вызов контекстного меню: информация, удалить, переименовать, копировать, вырезать, вставить в текущую папку, создать новую папку.
		«INFO» - просмотр информации о файле.

Принципы управления ПДУ при воспроизведении видео, музыки и просмотре изображений приведены в разделе 4.1.3 Управление видео, музыкой и просмотр изображений.

3 Контекстное меню

Проводник предоставляет возможность копирования, удаления, перемещения файлов, а также создания и удаления папок.

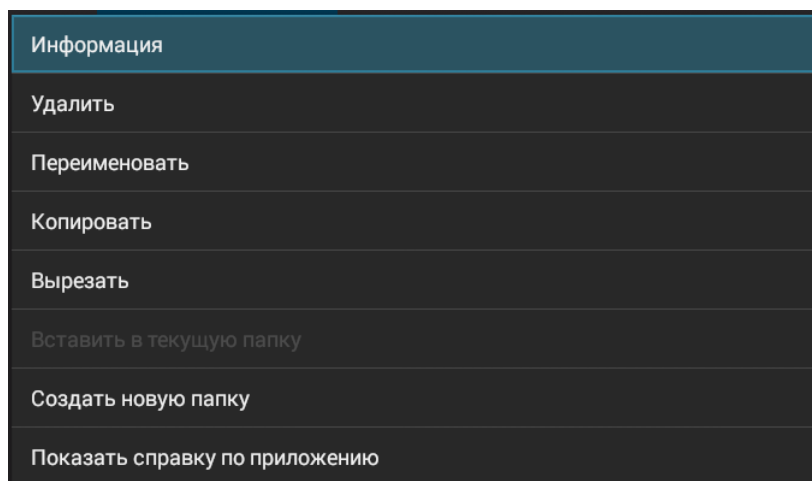

Для вызова контекстного меню выберите папку или файл и нажмите кнопку **«MENU»**.

Выберите необходимое действие при помощи кнопок навигации и нажмите **«ОК»**.

4 Просмотр информации

В меню можно просмотреть информацию о файле, папке.

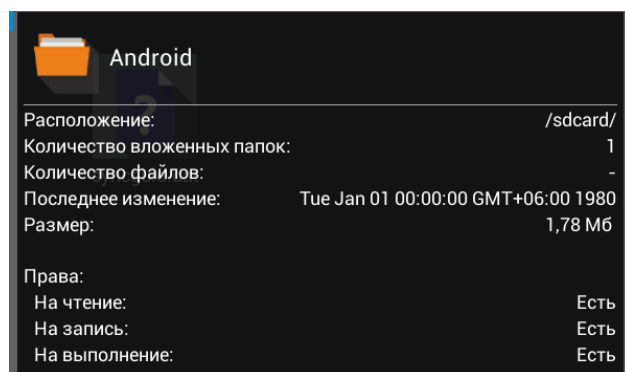

Для вызова информационного окна нажмите кнопку «**INFO**».

5 НАСТРОЙКА МЕДИАЦЕНТРА

5.1 Общее описание

В меню «Настройки» выполняются настройки медиацентра.

Для перехода в меню «Настройки» с помощью пульта кнопками «влево», «вправо» выберите «Настройки» и подтвердите выбор кнопкой «ОК».

Для выхода из меню «Настройки» и возврата в главное меню нажмите кнопку «HOME».

На рисунке Рисунок 17 представлен внешний вид меню «Настройки».



Рисунок 17 – Внешний вид меню «Настройки»

Окно пользовательского интерфейса разделено на 2 области:

- 1 Разделы настроек предназначены для выбора группы настраиваемых параметров, в таблице 13 приведено их описание.
- 2 Поле настроек. Базируется на выборе раздела настроек. Предназначено для просмотра настроек и ввода параметров.

Таблица 13– Описание разделов настройки

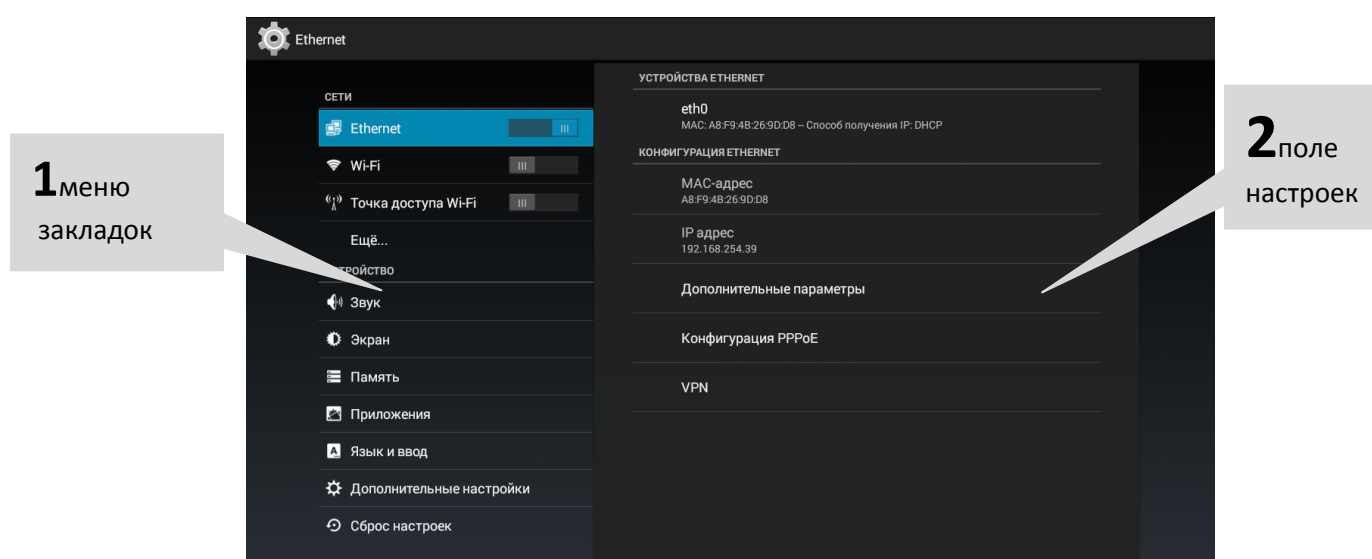
Раздел	Описание
Сети	Раздел настроек сетевых интерфейсов устройства.
Wi-Fi	Настройка сети Wi-Fi ¹ .
Ethernet	Настройка проводной сети, VPN и PPPoE.
Точка доступа Wi-Fi	Настройка параметров подключения клиентов к точке доступа организованной самой приставкой.
Еще...	Раздел отвечающий за настройку Miracast.
Устройство	Настройка аудио и видео параметров устройства, работа с приложениями, выбор языка и настройка способа ввода данных.

¹Только для модели NV-501-Wac

Звук	Установка громкости для различных режимов, настройка системных звуковых уведомлений и выбор режима вывода аудио.
Экран	Настройка размера, разрешения и частоты экрана.
Приложения	Просмотр информации о приложениях, которые установлены на приставке, а также установка, удаление приложений и другие действия.
Память	Просмотр данных о состоянии носителей информации, которые установлены на приставке, а также установка, удаление приложений или другие действия.
Язык и ввод	Выбор языка интерфейса, настройка дополнительных функций при вводе слов, выбор клавиатуры и способа ввода.
Сброс настроек	Возврат к начальным настройкам и удаление всех данных из памяти приставки.
Дополнительные настройки	Настройка воспроизведения, настройка UDP-to-HTTP прокси.
Система	Настройка и отладка системы устройства.
Дата и время	Установка часового пояса и формата даты и времени.
Об устройстве	Просмотр информации о модели, версии ПО, версии ядра и номере сборки.

5.2 Раздел «Wi-Fi»¹

В разделе «Wi-Fi» выполняется подключение к сети Wi-Fi и её настройка.

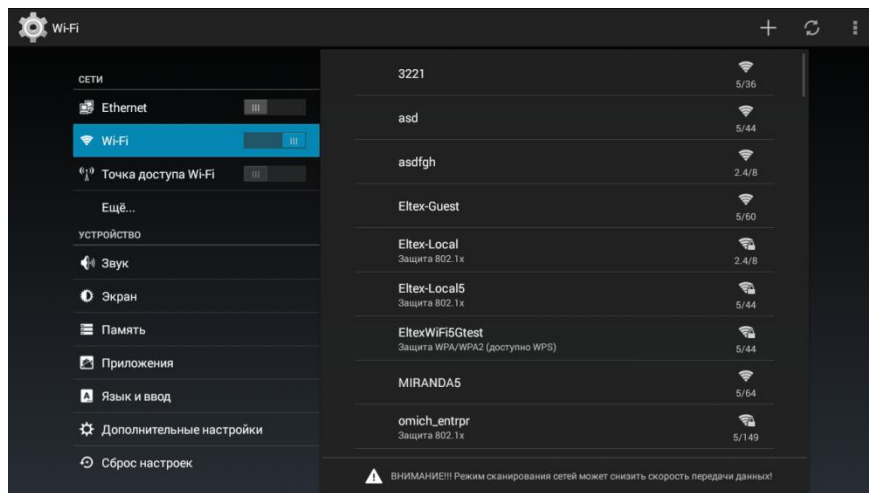

Для подключения к сети Wi-Fi выберите раздел «Wi-Fi». Чтобы просмотреть доступные сети включите Wi-Fi, нажав кнопку «ОК». Кнопками навигации выберите беспроводную сеть из списка доступных и нажмите «ОК».

¹ Используется только NV-501-Wac

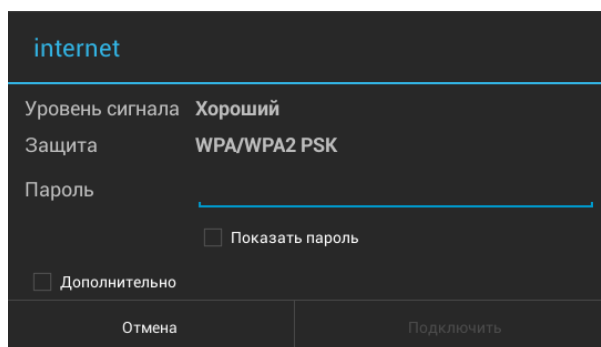

В диалоговом окне выполните следующие настройки:

- *Пароль* – пароль для подключения к беспроводной сети;
- *Дополнительно* – при установленном флаге будут доступны дополнительные настройки.

Дополнительные настройки:

- *Настройки прокси сервера* – способ настройки прокси-сервера, при выборе «Вручную» будут доступны следующие настройки:
 - *Имя хоста прокси-сервера*;
 - *Порт прокси-сервер*;
 - *Не использовать прокси-сервер для*;
- *Настройки IP* – способ получения сетевых настроек:
 - *DHCP* – IP-адрес, шлюз, DNS-адреса устройство получает автоматически по протоколу DHCP;
 - *Пользовательские* – настройки выполняются в ручную, при выборе «Пользовательские» будут доступны следующие поля:
 - *IP адрес* – IP-адрес устройства;
 - *Шлюз* – IP-адрес шлюза;
 - *Длина префикса сети* – маска подсети в виде префикса;
 - *DNS 1* – первичный DNS;
 - *DNS 2* – альтернативный DNS.

Для подключения к беспроводной сети и сохранения настроек нажмите кнопку **«Подключить»**. Для отмены внесенных изменений нажмите кнопку **«Отмена»**.

Дополнительные кнопки:



– обновление информации;



– дополнительные функции:

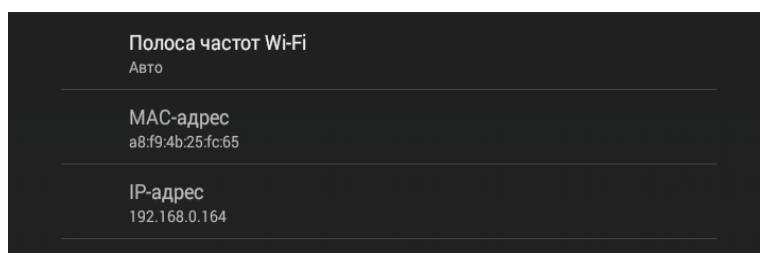

5.3 Раздел «Ethernet»

В разделе «Ethernet» устанавливаются параметры для ethernet-интерфейса.

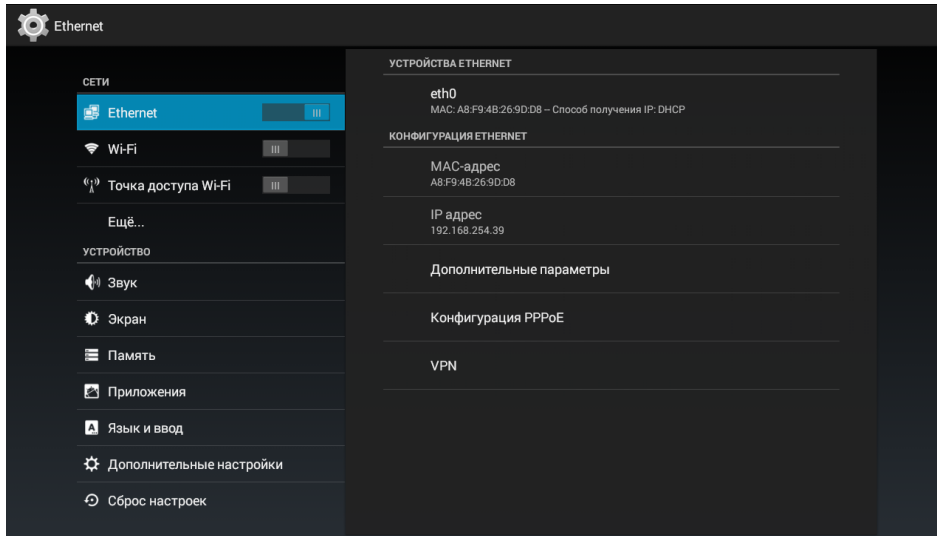

- *Дополнительные параметры* – выполнение настроек ethernet-интерфейса;
- *Конфигурация PPPoE*– настройка подключения к PPPoE-серверу;
- *VPN*– настройка и создание VPN подключения.

Конфигурация Ethernet:

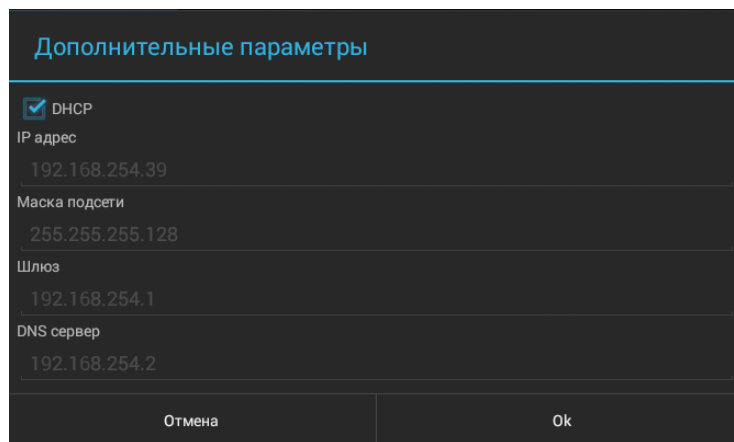

- *DHCP*– сетевые настройки получают автоматически по протоколу DHCP, сняв отметку данного пункта сетевые настройки можно ввести вручную:
 - *IP адрес* – IP-адрес устройства;
 - *Netmask* – маска подсети;
 - *Gateway*– IP-адрес шлюза;
 - *DNS адрес* –адрес DNS-сервера.

Для сохранения настроек нажмите кнопку «Сохранить». Для отмены внесенных изменений нажмите кнопку «Отменить».

Создание VPN подключения:

Для создания VPN подключения выберите раздел «VPN» и далее в верхнем правом углу нажмите кнопку :

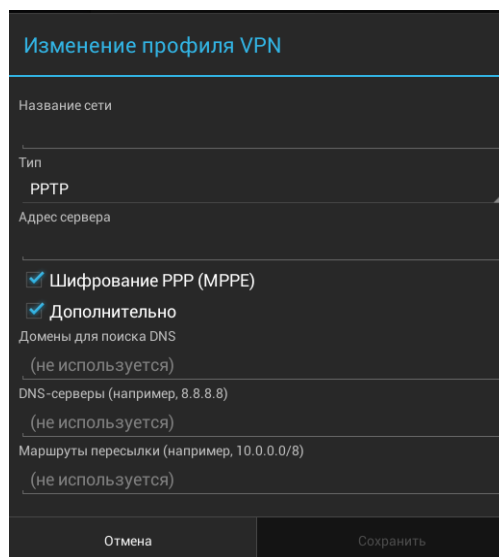
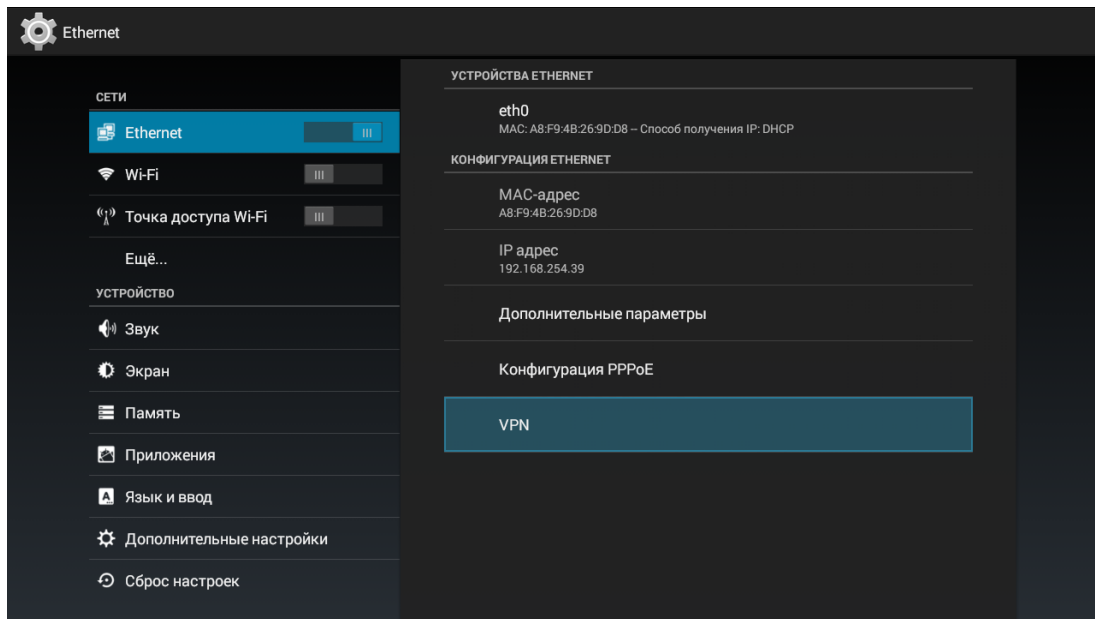

Заполнить следующие поля:

- *Название сети* – имя VPN-подключения;
- *Тип* – тип протокола VPN-подключения: PPTP, L2TP/IPSec;
- *Адрес сервера* – IP-адрес VPN-сервера;
- *Шифрование PPP (MPPE)* – при установленном флаге при передачи данных по VPN-каналу будет использоваться шифрование данных по протоколу MPPE;
- *Дополнительно* – при установленном флаге будут доступны дополнительные настройки:
 - *Домены для поиска DNS*– имя или IP-адрес домена для поиска DNS;
 - *DNS-серверы*–IP-адрес DNS-сервера;
 - *Маршруты пересылки*.

Для установки постоянного VPN-подключения выберите раздел «VPN» и далее в верхнем правом углу нажмите кнопку :

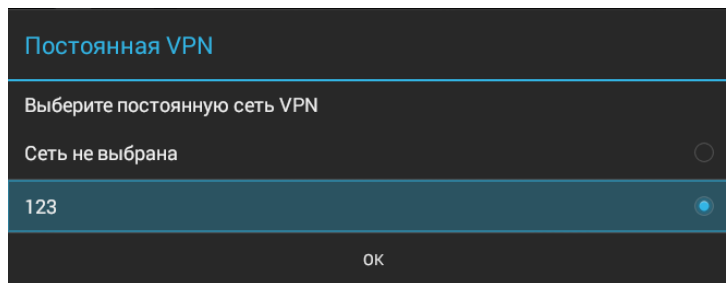
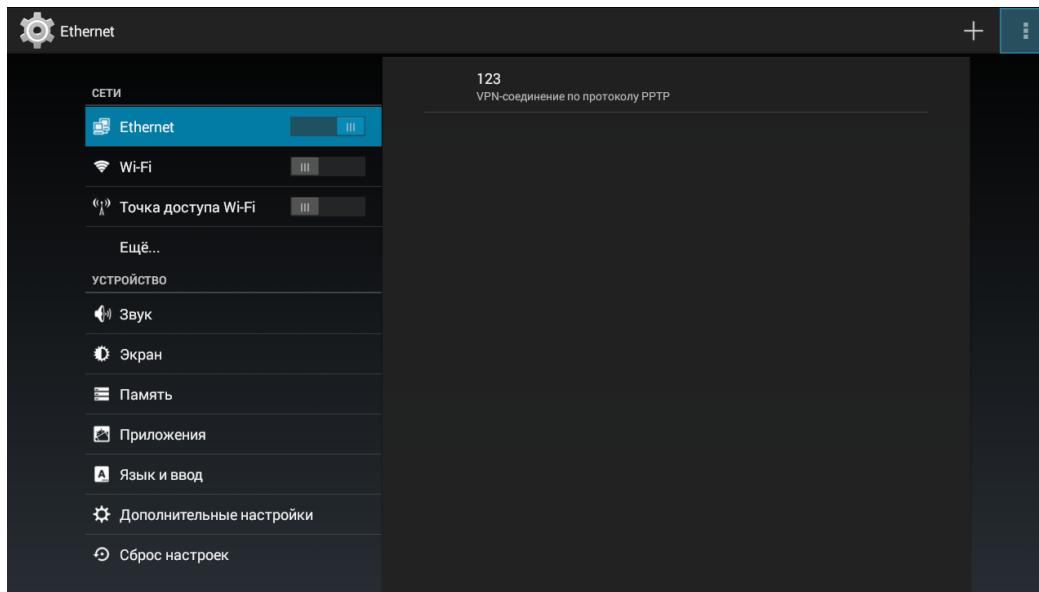

Кнопками навигации укажите сеть и нажмите кнопку «ОК».

Подключение по PPPoE:

Для подключения PPPoE выберите раздел «Конфигурация PPPoE»:

Заполнить следующие поля:

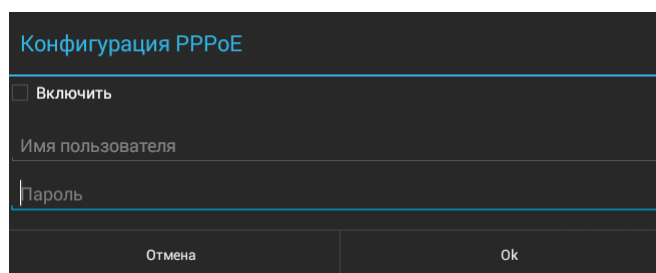

- *Включить*– при установленном флаге будет инициировано подключение по PPPoE;
 - *Имя пользователя*– имя пользователя для подключения по протоколу PPPoE;
 - *Пароль* – пароль для подключения по протоколу PPPoE.
- Имя пользователя и Пароль нужно уточнить у поставщика услуг (провайдера).

5.4 Раздел «Точка доступа Wi-Fi»

В разделе «Точка доступа Wi-Fi» выполняется включение и настройка параметров подключения клиентов к точке доступа организованной самой приставкой.

Настройка точки доступа Wi-Fi:

Перейдя в настройки необходимо ввести параметры для подключения клиентов:

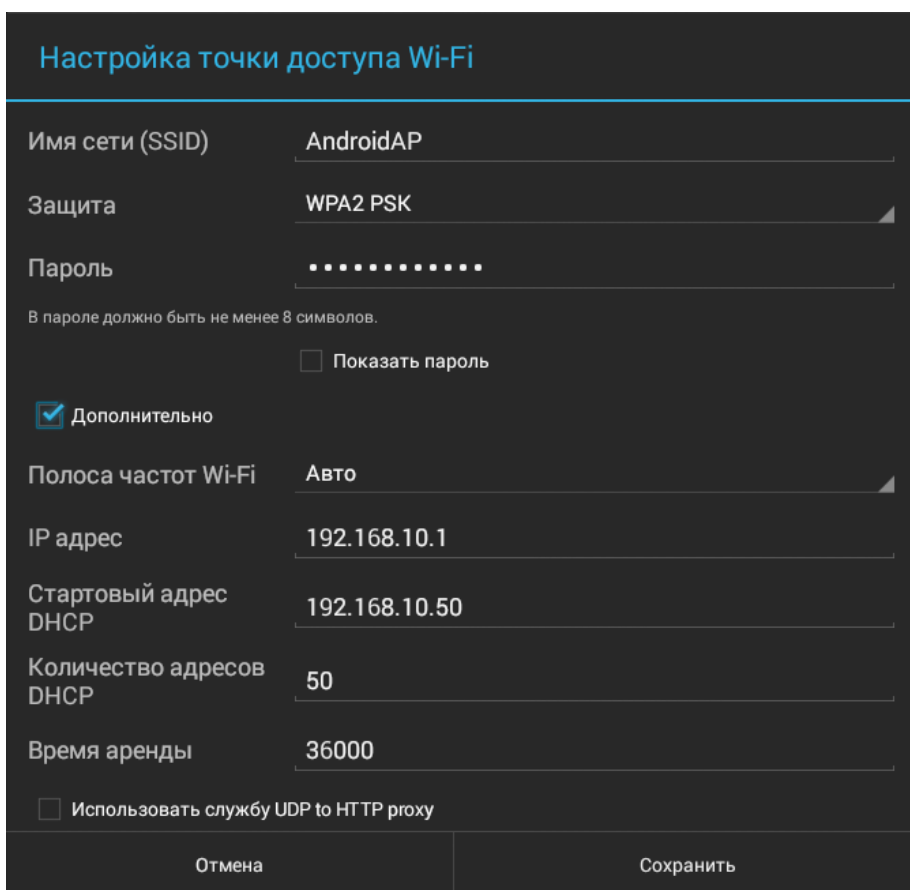

Настройка точки доступа Wi-Fi

Имя сети (SSID)

Защита

Пароль

В пароле должно быть не менее 8 символов.

Показать пароль

Дополнительно

Полоса частот Wi-Fi

IP адрес

Стартовый адрес DHCP

Количество адресов DHCP

Время аренды

Использовать службу UDP to HTTP проху

5.5 Раздел «Еще...»

Этот раздел отвечает за Miracast для передачи медиаконтента на приставку.

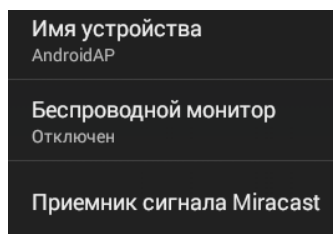

Имя устройства
AndroidAP

Беспроводной монитор
Отключен

Приёмник сигнала Miracast

- Имя устройства – имя точки доступа;
- Беспроводной монитор – вкл/выкл постоянного сканирования устройств для передачи мультимедиа;
- Приёмник сигнала Miracast – включение приёмника.

5.6 Раздел «Звук»

В разделе «Звук» выполняется установка громкости для различных режимов, настройка системных звуковых уведомлений и режима вывода аудио.

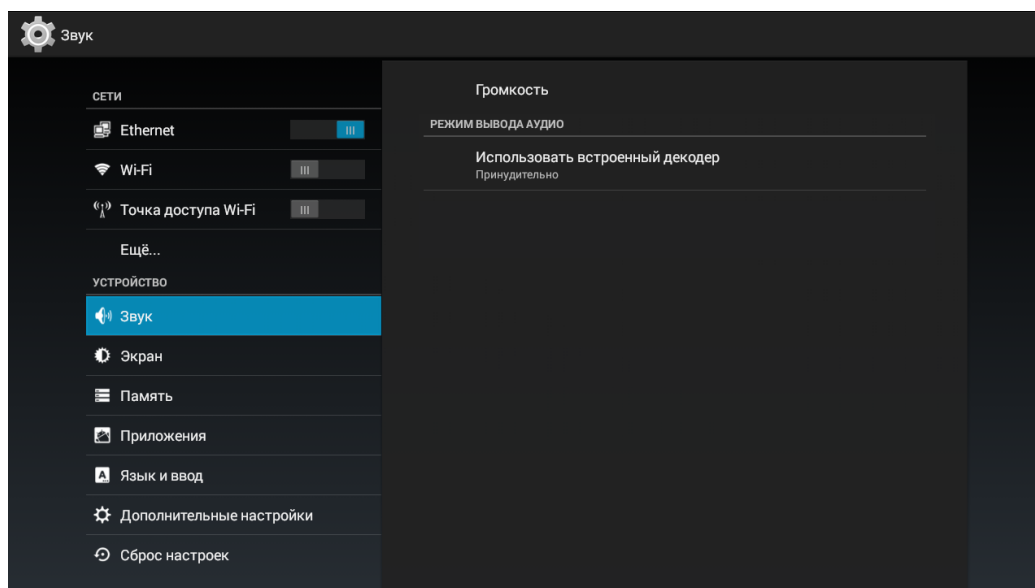

Громкость - в данном разделе выполняется настройка громкости для различных режимов.

- *Музыка, видео, игры и другие медиафайлы* – установка уровня громкости для медиафайлов;
- *Оповещения* – установка уровня громкости для оповещения системы медицентра;
- *Будильник* – установка уровня громкости для будильника.

Звуковой эффект при воспроизведении:

- Выкл;
- Ночной режим;
- Комфортный режим.

Режим вывода аудио:

- *Использовать встроенный декодер* – при установленном флаге будет активен режим LPCM, иначе RAW. LPCM-аудио декодируется внутренним декодером, RAW-аудио декодируется внешним декодером.

5.7 Раздел «Экран»

В разделе «Экрана» выполняется настройка размера, разрешения и частоты экрана.

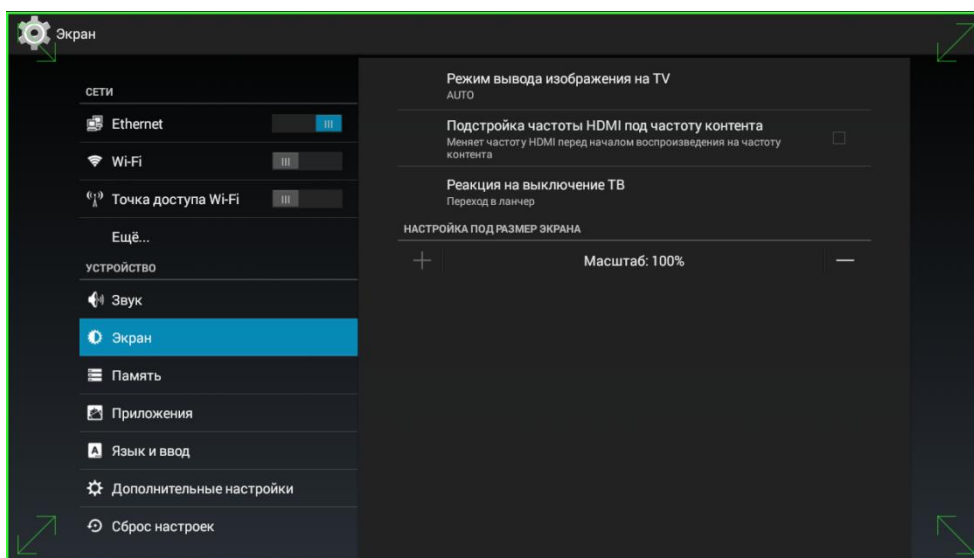

- *Режим вывода изображения на TV*– установка разрешение экрана: 1080; 720; auto. При выборе «auto» будет выполнена автоматическая настройка разрешения экрана;
- *Подстройка частоты HDMI под частоту контента* – установка частоты экрана: auto; p60; i60; p50; i50. При выборе «auto» будет выполнена автоматическая настройка частоты экрана.
- *Реакция на выключение ТВ* – поведение приставки при отключении телевизора. Доступные варианты: Ничего не делать, **Переход в ланчер** (по умолчанию), Уход в сон. При режимах «Переход в ланчер» и «Уход в сон», реакция происходит по истечении 30 сек., после отключения ТВ.
- *Настройка под размер экрана* – кнопками «Увеличить», «Уменьшить» можно изменить размер экрана.

Для сохранения внесенных изменений нажмите кнопку **«Применить»**.

5.8 Раздел «Память»

В разделе «Память» выполняется просмотр данных о состоянии носителей информации, которые установлены на приставке, а также можно установить, удалить приложения или выполнить другие действия.

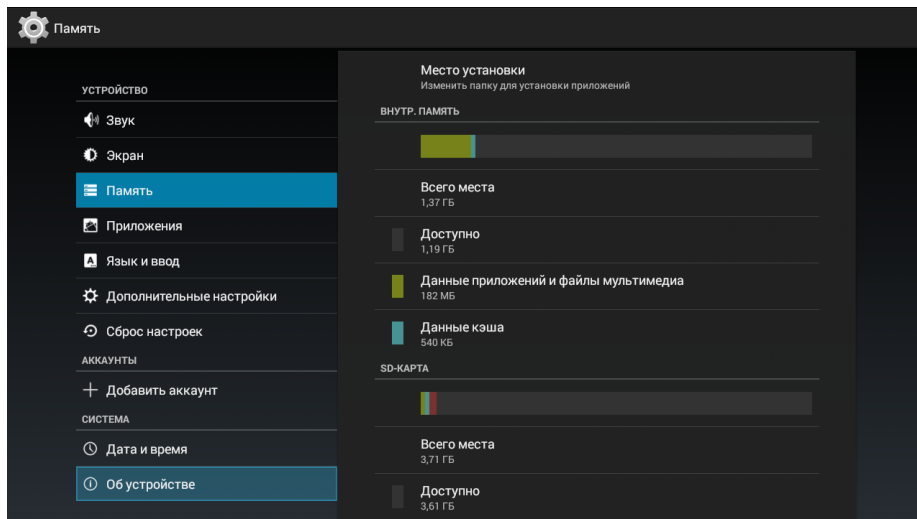

5.9 Раздел «Приложения»

В разделе «Приложения» выполняется просмотр информации о приложениях, которые установлены на приставке, а также можно остановить, удалить приложения или выполнить другие действия.

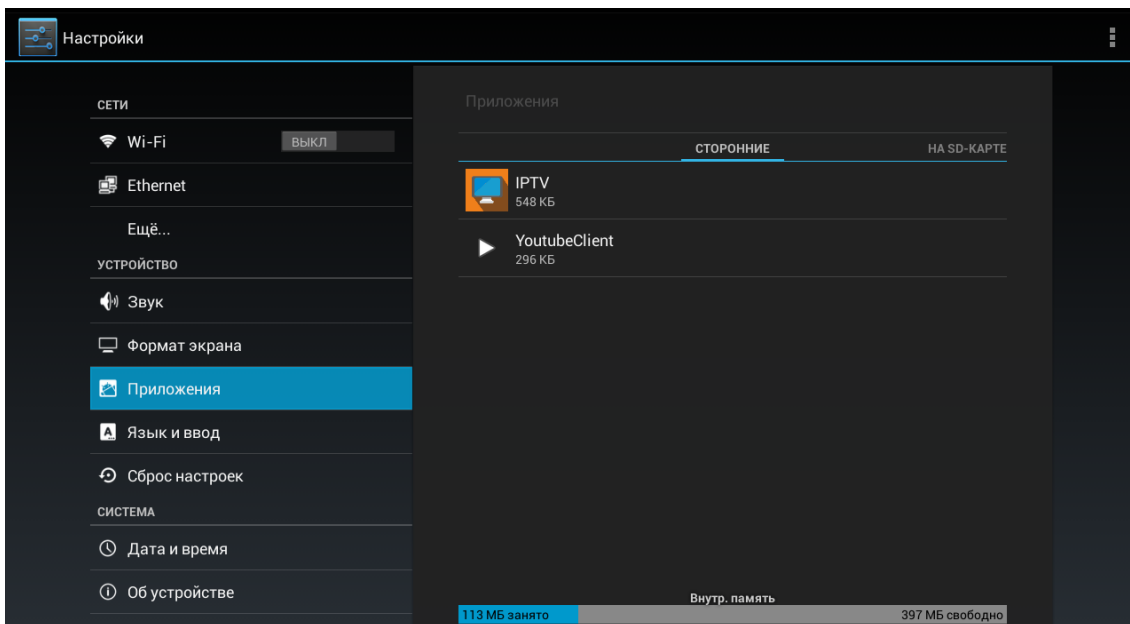

Приложения разделены на следующие категории:

- *Сторонние* – приложения других производителей;
- *На SD-карте* – приложения, которые установлены на SD-карте;
- *Работающие* – приложения, которые в данный момент активны в системе;
- *Все* – все установленные в системе приложения;
- *Остановить* – кнопка принудительной остановки работы приложения;
- *Удалить* – кнопка удаления приложения из системы устройства;
- *Переместить на SD-карту* – кнопка для установки приложения на SD-карту;
- *Стереть данные* – кнопка для удаления данных приложения;
- *Очистить кэш* – кнопка очистки кэш приложения;
- *Удалить настройки по умолчанию* – кнопка сброса настроек по умолчанию.

5.10 Раздел «Язык и ввод»

В разделе «Язык и ввод» выполняется выбор языка интерфейса, настройка дополнительных функций при вводе слов, выбор клавиатуры и способа ввода.

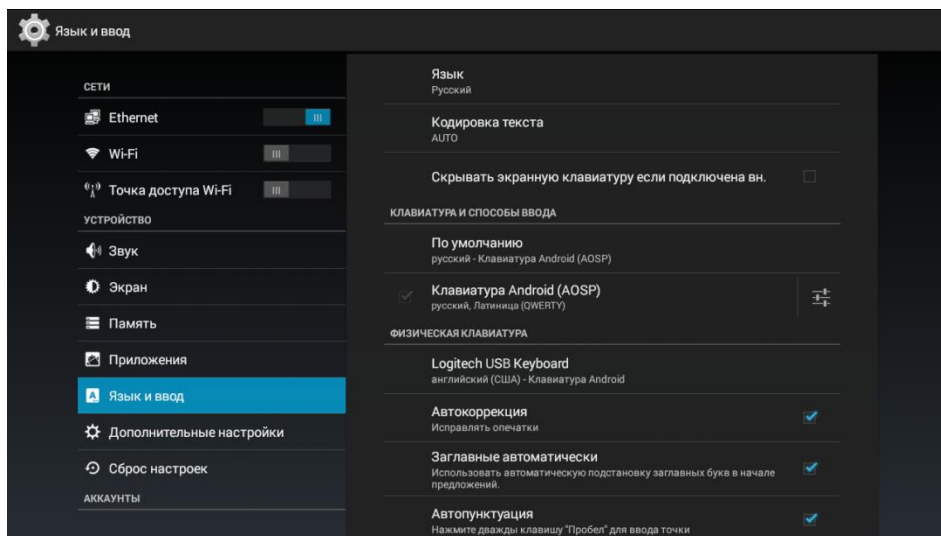

Язык и ввод:

- *Язык* – выбор языка интерфейса;
- *Кодировка текста* – устанавливает выбранную кодировку для всей системы, принимает значения: AUTO, UTF8, BIG5, GBK;
- *Скрывать экранную клавиатуру, если подключена внешняя.*

Клавиатура и способы ввода:

- *По умолчанию* – установка клавиатуры, которая будет использоваться по умолчанию: русский; QWERTY-клавиатура; клавиатура Eltex. По умолчанию установлена клавиатура Eltex;
- *Клавиатура Android (AOSP)* – при установленном флаге будет использоваться QWERTY-клавиатура Android:



- *Голосовой ввод Google* – голосовой набор текста.

Голосовой ввод:

- *Голосовой поиск* – настройка голосового ввода

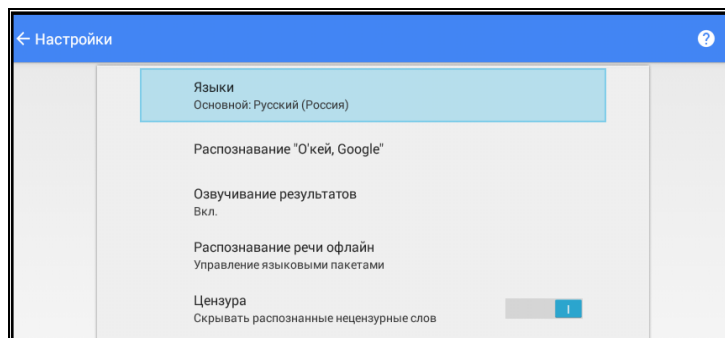

5.11 Раздел «Сброс настроек»

В разделе «Сброс настроек» выполняется возврат к начальным настройкам устройства.

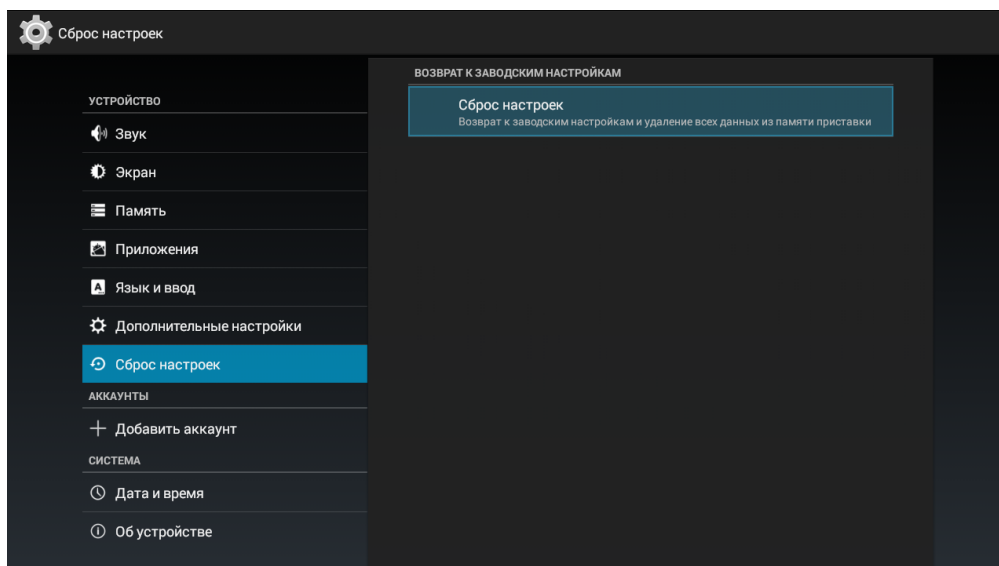

- *Сброс настроек* – возврат к заводским настройкам и удаление всех данных из памяти приставки. При нажатии на кнопку «Сброс настроек» появится следующее диалоговое окно:

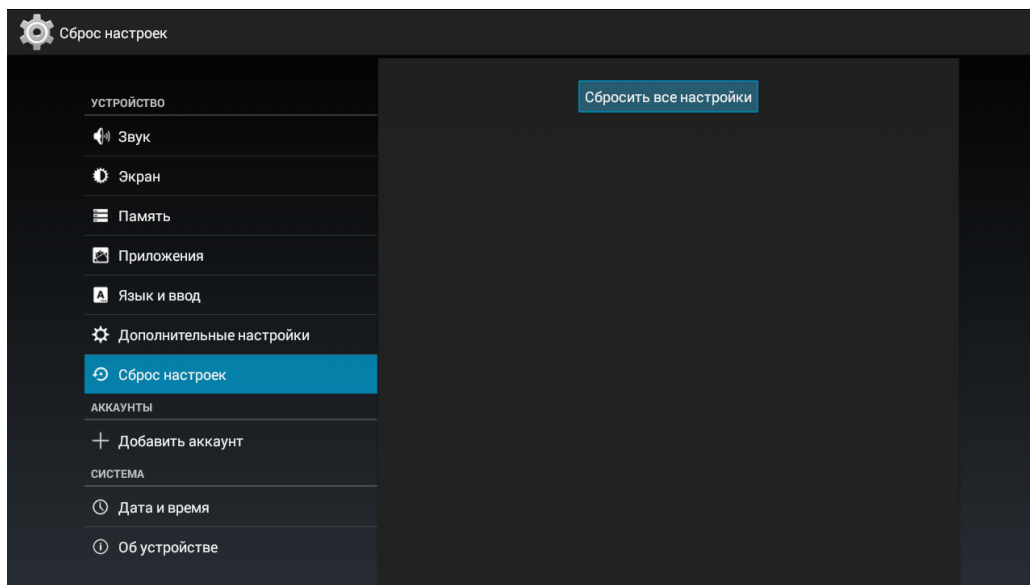

Нажмите кнопку **«Сбросить все настройки»**. И подтвердите свой выбор, нажав кнопку **«Стереть все»**:

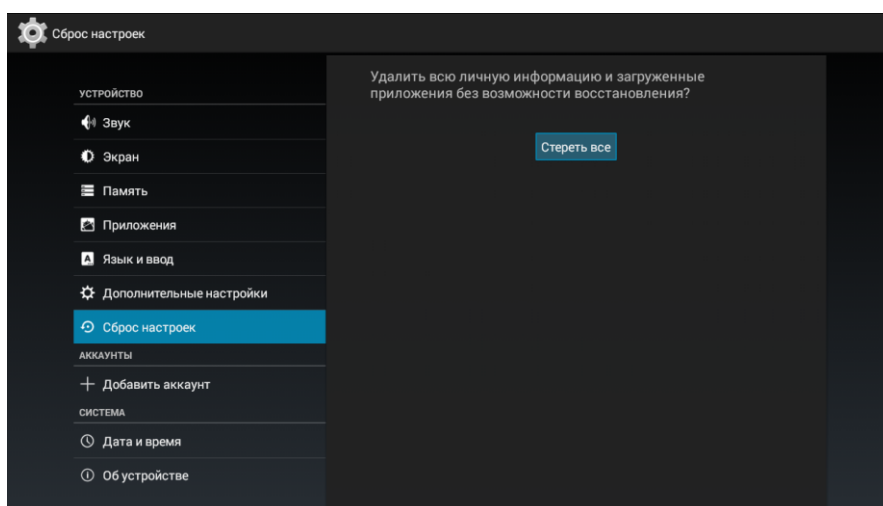

Будут удалены все данные из внутренней памяти устройства, в том числе:

- ваш аккаунт Google;
- настройка/данные системы и приложений;
- загруженные приложения.

5.12 Раздел «Дата и время»

В разделе «Дата и время» выполняется установка часового пояса и формата даты и времени.

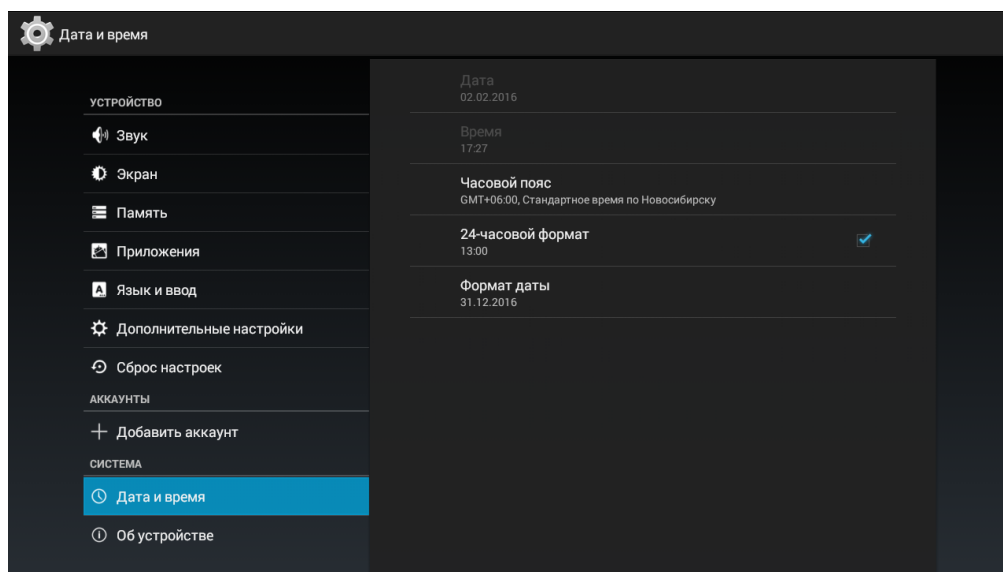

- *Дата* – установленная в системе дата, поле не редактируется;
- *Время* – системное время, поле не редактируется;
- *Часовой пояс* – установка часового пояса относительно GMT (среднее время по Гринвичу);
- *24-часовой формат* – при установленном флаге будет установлен 24-формат просмотра времени;
- *Формат даты* – выбор формата даты:
 - по умолчанию – будет установлен формат: день.месяц.год;
 - месяц.день.год;
 - день.месяц.год;
 - год.месяц.день.

5.13 Раздел «Об устройстве»

В разделе «Об устройстве» можно просмотреть информацию о модели, версии ПО, версии ядра и номер сборки.

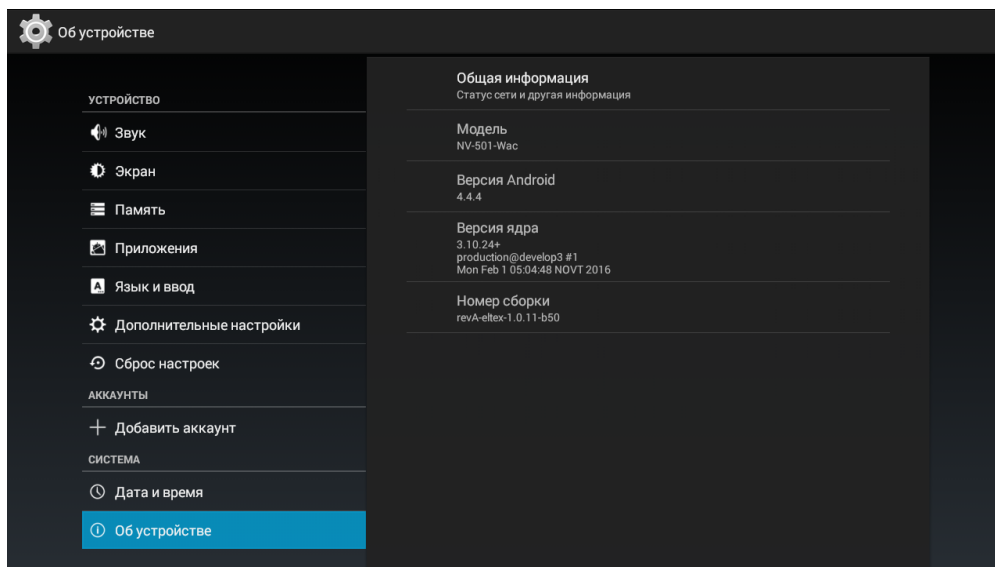

- *Общая информация* – приводится общая информация об устройстве:

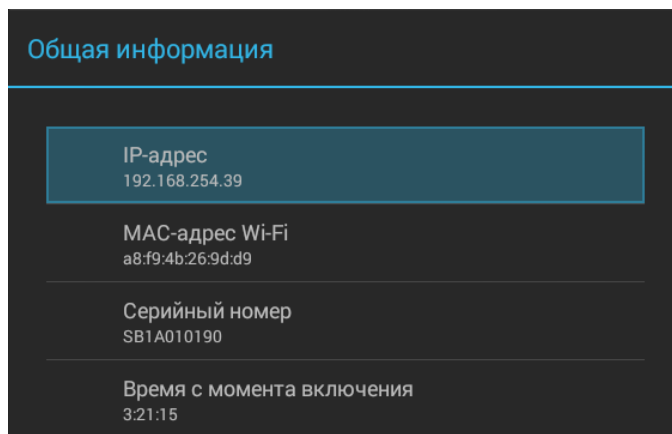

- *IP-адрес* – IP-адрес медиацентра;
 - *MAC-адрес Wi-Fi* – MAC-адрес встроенного Wi-Fi адаптера;
 - *Серийный номер* – серийный номер медиацентра;
 - *Время с момента включения.*
- *Модель* – модель медиацентра;
 - *Версия Android* – версия программного обеспечения;
 - *Версия Ядра* – версия ядра для установленного программного обеспечения;
 - *Номер сборки* – номер сборки для установленного программного обеспечения.

5.14 Раздел «Дополнительные настройки»

Раздел «Дополнительные настройки» доступен при входе в режим расширенной настройки. Для входа в режим расширенной настройки в меню «Настройки» нажмите и удерживайте кнопку «F» на ПДУ до появления диалогового окна. В появившемся диалоговом окне введите пароль 0000 (четыре нуля).

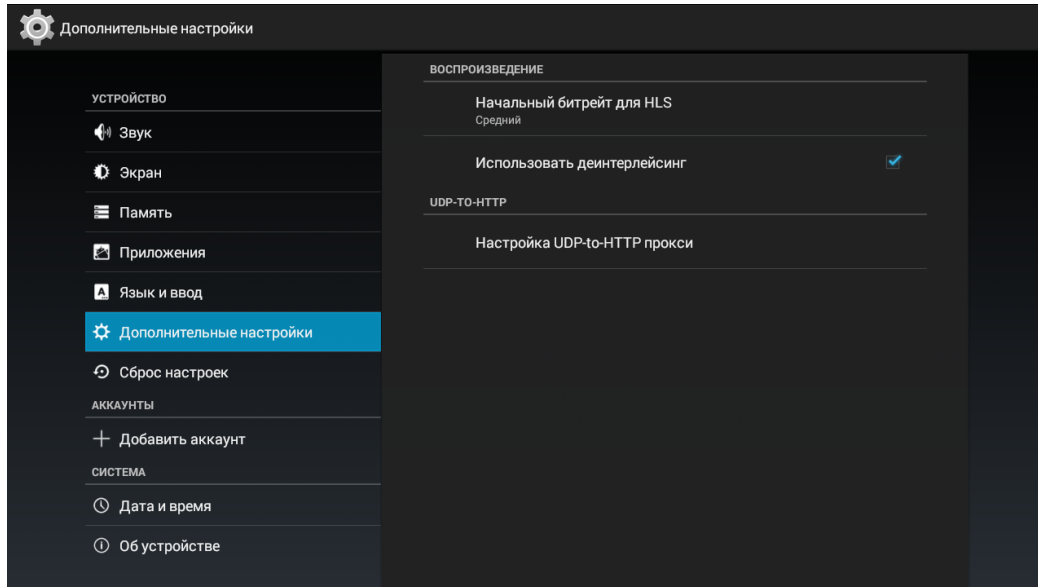

Воспроизведение:

- *Начальный битрейт для HLS* – начальный битрейт для HLS:
 - *Низкий*;
 - *Средний* – установлено по умолчанию;
 - *Высокий*.
- *Использовать деинтерлейсинг* - включить процесс конвертирования чересстрочного изображения в построчное, убирая зазубренность для лучшего просмотра.

UDP-TO-HTTP:

- *Настройка UDP-to-HTTP прокси*– преобразование UDP-ссылки в HTTP. По умолчанию функция преобразования выключена, порт прокси-сервера по умолчанию установлен 1234.

6 ОБНОВЛЕНИЕ ПО МЕДИАЦЕНТРА

6.1 Общая информация

Смена ПО приставки возможна следующими способами:

- обновление через Магазин приложений;
- обновление с USB-накопителя;
- процедура восстановления заводских настроек;
- обновление через ACS.

Кроме обновления прошивки с внешнего носителя, имеется возможность восстановления прошивки, что может понадобиться при желании пользователя выполнить обновление с удалением всех пользовательских данных или восстановить работоспособность приставки в случае порчи рабочей прошивки (выключение питания приставки во время обновления, отсоединение носителя во время обновления и другое).

Для обеспечения возможности смены прошивки при отсутствии сети Интернет или отсутствии у провайдера сервера обновления предусмотрена возможность обновления прошивки с локального накопителя. В качестве локального накопителя может выступать любой накопитель с USB-портом.

6.2 Обновление через Магазин приложений

В «Магазине приложений» кнопками «влево», «вправо» выберите вкладку «прошивка».

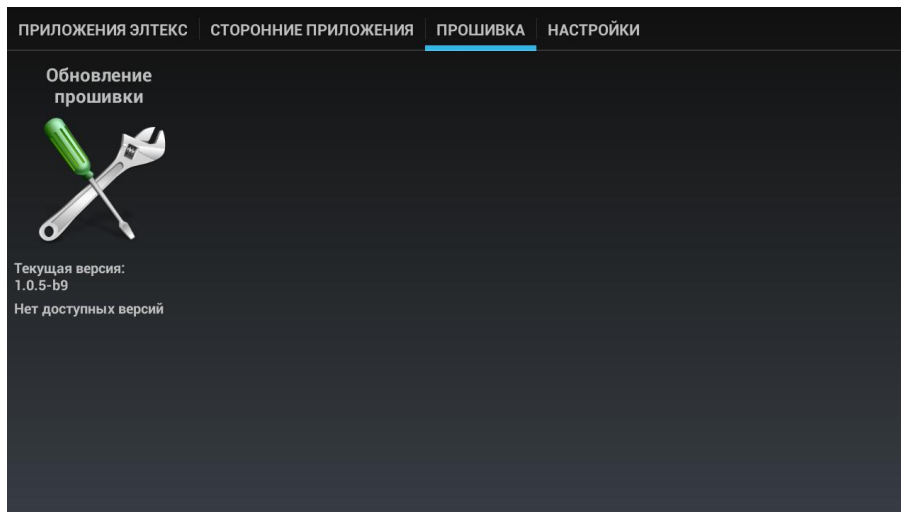

После перехода на вкладке будет указана текущая версия и, если присутствует новая версия, будет доступна кнопка «Обновить».

Также на экране может появиться уведомление о доступном обновлении.

6.3 Обновление с USB-накопителя

Обязательным условием при обновлении ПО с USB-накопителя является наличие установленного приложения «Файловый менеджер» и «Магазин приложений» – данные приложения входят в состав всех прошивок.

Порядок обновления с USB-накопителя:

1. Скопировать файл прошивки в корневой или любой другой каталог USB-накопителя;
2. Подключить USB-накопитель к любому USB-порту приставки;
3. Запустить приложение «Файловый менеджер»:

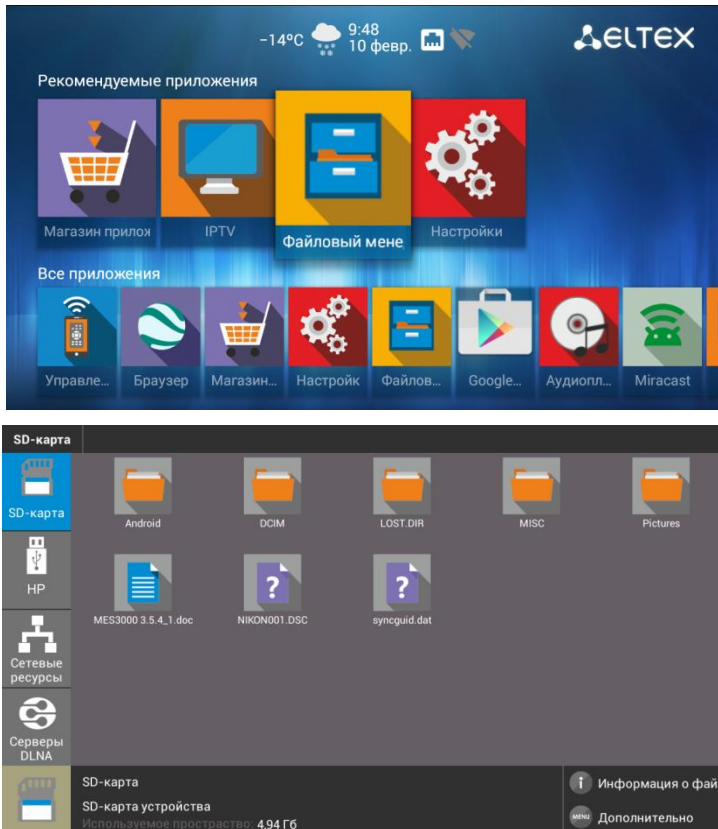

4. Выбрать «Диск», нажать «ОК». Указать файл прошивки и нажать кнопку «ОК» на пульте ДУ:

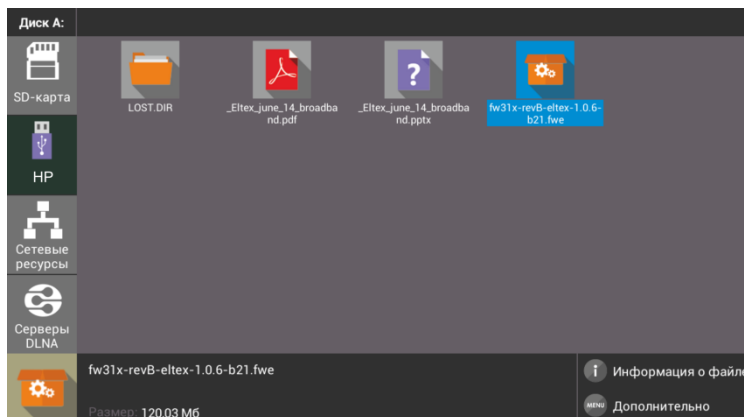

5. Подтвердить начало процесса обновления:

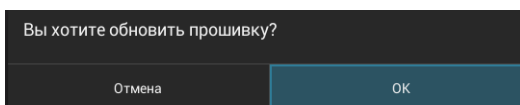

Запустится диалог с прогрессом обновления. По окончании процесса обновления приставка будет автоматически перезагружена:

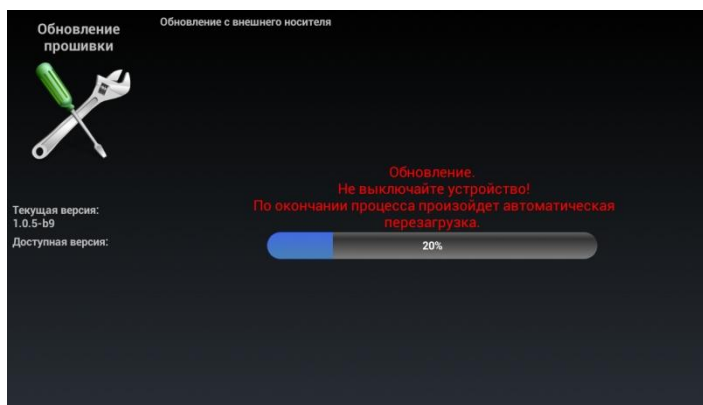

Все пользовательские данные и приложения при данном способе обновления сохраняются.

6.4 Процедура восстановления заводских настроек

Порядок обновление через recovery:

1. Скопировать файл прошивки в корневой каталог USB-накопителя;
2. Подключить USB-накопитель к любому USB-порту устройства;
3. Нажать и удерживать функциональную кнопку F, расположенную на нижней панели устройства;
4. Подать питание на приставку, удерживая при этом кнопку F;
5. Отпустить кнопку F можно после появления на экране меню восстановления ПО:

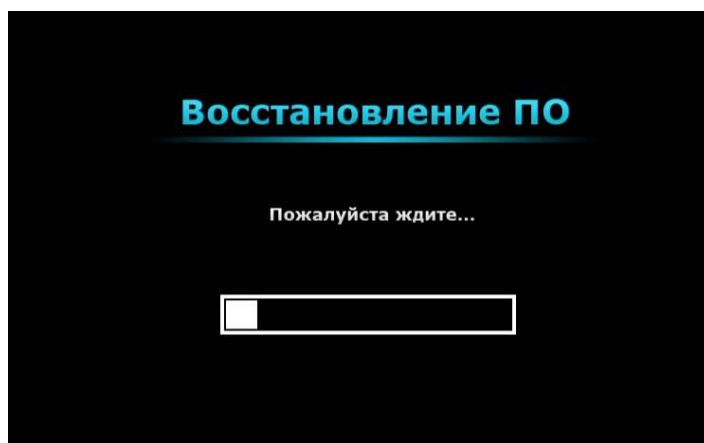

6. Процесс восстановления запустится автоматически;
7. Запустится диалог с прогрессом обновления. По окончании процесса обновления приставки будет отображен диалог с запросом на перезагрузку приставки.

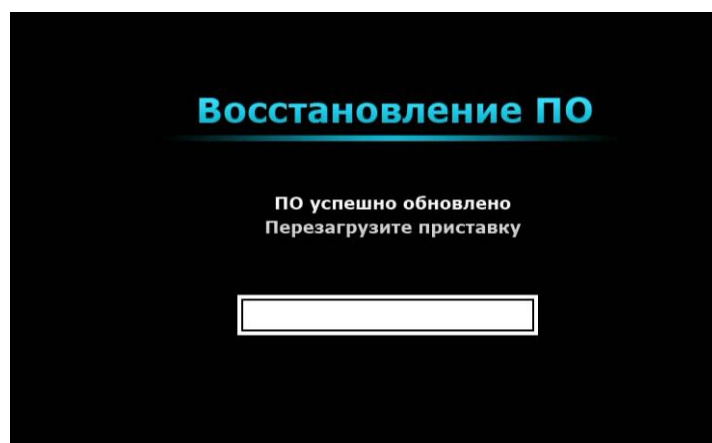

6.5 Обновление и настройка через ACS

По умолчанию приставка настроена на взаимодействие с сервером ACS с адресом хоста **acs-eltex.local**.

Получить более подробную информацию о том, как настроить и подключить приставку к серверу ACS, можно на нашем сайте **eltex.nsk.ru** разделе «**Продукты / Системы управления / Eltex.ACS**», загрузив «**Инструкция по работе с сектором STB в Eltex.ACS**».

Информация по загрузке, установке и настройке сервера ACS изложена в руководстве «**Руководство по эксплуатации Версия ...**», подробнее на сайте **eltex.nsk.ru** разделе «**Продукты / Системы управления / Eltex.ACS**»

ПРИЛОЖЕНИЕ А ИНСТРУКЦИЯ ПО ПРОГРАММИРОВАНИЮ УНИВЕРСАЛЬНОГО ПДУ №1

Для управления телевизором с помощью универсального пульта кнопкам блока TV нужно назначить функции кнопок пульта телевизора. Для управления телевизором используются только кнопки блока TV: POWER (красная кнопка); Set; TV/AV; VOL, рисунок 18.



Рисунок 18 – Универсальный пульт дистанционного управления №1

Для программирования кнопок универсального пульта необходимо:

1. Нажать и удерживать кнопку «SET» на универсальном пульте медиацентра до появления более яркого свечения красного светодиода (порядка 3 секунд).
2. Нажать на универсальном пульте медиацентра кнопку, которую необходимо запрограммировать: POWER (красная), TV/AV;VOL +/-красный светодиод начнет мигать.
3. Направить инфракрасный передатчик пульта телевизора на инфракрасный передатчик универсального пульта медиацентра и нажать кнопку на пульте телевизора, функции которой нужно передать на кнопку пульта медиацентра.

Если процедура прошла корректно, то красный светодиод быстро помигает несколько раз.

4. Для выхода из режима программирования пульта медиацентра нужно нажать на кнопку «SET» (красный светодиод должен погаснуть).
5. Повторить п. 1-3 для других кнопок блока TV.

ПРИЛОЖЕНИЕ Б ИНСТРУКЦИЯ ПО ПРОГРАММИРОВАНИЮ УНИВЕРСАЛЬНОГО ПДУ №2

Для управления телевизором с помощью универсального пульта кнопкам блока TV нужно назначить функции кнопок пульта телевизора. Для управления телевизором используются только кнопки блока TV: TVIN, V-, V+, рисунок 19.



Рисунок 19 – Универсальный пульт дистанционного управления №2

Для программирования кнопок универсального пульта необходимо:

1. Нажмите и удерживайте кнопку "SET" в течении 3 секунд. Если красный светодиод пульта дистанционного управления изменил свою яркость на более высокую, переход в режим программирования кнопок выполнен.
2. Нажмите кнопку, которую необходимо запрограммировать, красный световой индикатор при этом начнет мигать.
3. Направьте инфракрасный передатчик программируемого пульта на пульт управления телевизором (держите пульты на расстоянии 3-5 см) и нажмите кнопку на пульте телевизора, функции которой нужно передать.
4. После успешного программирования кнопок пульта, светодиод промигает три раза, после чего начнет непрерывно светиться. Теперь можете выбрать другие кнопки для программирования.
5. После программирования кнопок пульта, нажмите кнопку "SET", чтобы выйти из режима программирования кнопок. Красный светодиод погаснет.

ТЕХНИЧЕСКАЯ ПОДДЕРЖКА

Для получения технической консультации по вопросам эксплуатации оборудования ООО «Предприятие «ЭЛТЕКС» Вы можете обратиться в Сервисный центр компании:
Российская Федерация, 630020, г. Новосибирск, ул. Окружная, дом 29 в.

Телефон:

+7(383) 274-47-87

+7(383) 272-83-31

E-mail: techsupp@eltex.nsk.ru

На официальном сайте компании Вы можете найти техническую документацию и программное обеспечение для продукции ООО «Предприятие «ЭЛТЕКС», обратиться к базе знаний, проконсультироваться у инженеров Сервисного центра на техническом форуме.

Официальный сайт компании: <http://eltex.nsk.ru>

Технический форум: <http://eltex.nsk.ru/forum>

База знаний: <http://eltex.nsk.ru/support/knowledge>

Центр загрузок: <http://eltex.nsk.ru/support/downloads>